



najlepszy wybór profesjonalnej pracy
www.satatools.pl



KATALOG

2017

O NAS

W 1998 roku amerykańska grupa DANAHER TOOL GROUP utworzyła markę SATA. SATA to program narzędzi ręcznych oferowanych szerokiemu gronu odbiorców zarówno indywidualnych jak i przemysłowych, warsztatów samochodowych oraz innych podmiotów, dla których jakość narzędzi odgrywa istotną rolę. SATA jest jednym z wiodących producentów narzędzi ręcznych prowadzonym w ramach APEX TOOL GROUP.

APEX TOOL GROUP powstała w lipcu 2010 roku, jako wspólne przedsięwzięcie dwóch światowych fabryk: DANAHER TOOL GROUP i COOPERTOOLS. Razem te dwa przedsiębiorstwa oferują najlepsze rozwiązania dla przemysłu z pośród swych ponad 30. wiodących branż: CRESCENT, GEARWRENCH, NICHOLSON, SATA, ARMSTRONG, WELKER i innych. Zarząd APEX TOOL GROUP, mieszczący się w Sparks (Północne Baltimore), Maryland USA, zarządza firmami w ponad 30. krajach i zatrudnia 7.600 pracowników.

MISJA FIRMY

Klienci są najważniejsi – naszym najważniejszym priorytetem jest zadowolenie klienta z jakości, dystrybucji i innowacyjności produktów.

Całościowe i kompleksowe rozwiązania we wszystkim co robimy – jest kluczem do budowania silnych relacji partnerskich ze współpracownikami, klientami, dostawcami, sprzedawcami a naszą firmą.

Ciągłe udoskonalanie – jest bardzo ważnym aspektem naszej działalności.

Innowacyjność dla rozwoju – kreatywne i całościowe rozwiązania prowadzą nas do rozwoju.

Najlepsze talenty dla zespołu – nasza kadra jest wysoko wykwalifikowana, kreatywna, przedsiębiorcza i wie jak osiągnąć najlepsze efekty.

RYNEK MIĘDZYNARODOWY

SATA TOOLS to jeden z największych producentów narzędzi ręcznych a APEX TOOL GROUP jest kluczowym graczem na rynku międzynarodowym.

SATA oferuje produkty dla profesjonalistów o szerokim zastosowaniu przeznaczone dla różnych branż od warsztatów samochodowych po fabryki. Produkty SATA oferują również szeroki wybór narzędzi dostosowanych do indywidualnych potrzeb. Narzędzia SATA – to idealny wybór!

Wszystkie narzędzia SATA spełniają standardy ANSI i DI, są najwyższej jakości i w atrakcyjnej cenie.

SATA posiada certyfikat ISO 9001 i w ramach APEX TOOL GROUP udziela dożywotniej gwarancji na produkty SATA.



S-A-M Sp. z o.o.
ul. Rybnicka 77A
44-285 Rzechów

tel./fax 32 430 10 60-62
e-mail: s-a-m@s-a-m.pl
www.s-a-m.pl
www.satatools.pl

NIP 651-15-89-623
Regon 277675393 KRS 0000061266
Kapitał Zakładowy 50 000 zł

mBank S.A. O/Rybnik
57 1140 1179 0000 2298 6600 1001



	KLUCZE PŁASKO-OCZKOWE Z GRZECHOTKĄ GEARWRENCH®	<ul style="list-style-type: none"> › ZESTAWY KLUCZY PŁASKO-OCZKOWYCH Z GRZECHOTKĄ › KLUCZE PŁASKO-OCZKOWE Z GRZECHOTKĄ 	5
	KLUCZE NASADOWE PRZELOTOWE PASS-THRU®	<ul style="list-style-type: none"> › ZESTAWY KLUCZY NASADOWYCH PRZELOTOWYCH 	16
	KLUCZE NASADOWE	<ul style="list-style-type: none"> › ZESTAWY KLUCZY NASADOWYCH › NASADKI METRYCZNE I CALOWE › GRZECHOTKI SZYBKOMOCUJĄCE I AKCESORIA › NASADKI BIT 	18
	KLUCZE NASADOWE UDAROWE	<ul style="list-style-type: none"> › NASADKI UDAROWE › AKCESORIA UDAROWE 	40
	KLUCZE PŁASKO-OCZKOWE	<ul style="list-style-type: none"> › ZESTAWY KLUCZY PŁASKO-OCZKOWYCH › KLUCZE PŁASKO-OCZKOWE › KLUCZE PŁASKIE › KLUCZE OCZKOWE › KLUCZE NASTAWNE 	43
	KLUCZE DYNAMOMETRYCZNE	<ul style="list-style-type: none"> › KLUCZE DYNAMOMETRYCZNE 	52
	SZCZYPCE	<ul style="list-style-type: none"> › SZCZYPCE UNIWERSALNE › SZCZYPCE ZACISKOWE › SZCZYPCE DO PIERŚCIENI › NARZĘDZIA I AKCESORIA DO CIĘCIA RUR › NOŻYCE 	54
	WKRĘTAKI	<ul style="list-style-type: none"> › ZESTAWY WKRĘTAKÓW › ZESTAWY WKRĘTAKÓW PRECYZYJNYCH › ZESTAWY BITÓW I AKCESORIA › WKRĘTAKI UNIWERSALNE › WKRĘTAKI DO POBIJANIA 	68
	KLUCZE TRZPIENIOWE	<ul style="list-style-type: none"> › ZESTAWY KLUCZY TRZPIENIOWYCH › KLUCZE TRZPIENIOWE DŁGIE › KLUCZE TRZPIENIOWE Z RĘKOJĘCIĄ 	75
	AKCESORIA NARZĘDZIA POMIAROWE	<ul style="list-style-type: none"> › AKCESORIA › NARZĘDZIA POMIAROWE 	79
	SKRZYNIE NARZĘDZIOWE	<ul style="list-style-type: none"> › SKRZYNKI NARZĘDZIOWE, TORBY NARZĘDZIOWE › WÓZKI NARZĘDZIOWE › ZESTAWY SZUFLADOWE DO WÓZKÓW NARZĘDZIOWYCH › EKSPOZYTORY 	88
	NARZĘDZIA IZOLOWANE	<ul style="list-style-type: none"> › WKRĘTAKI › SZCZYPCE › NOŻE 	95
	SPRZĘT OCHRONY OSOBISTEJ	<ul style="list-style-type: none"> › RĘKAWICE › OKULARY 	98
	GWARANCJA		102

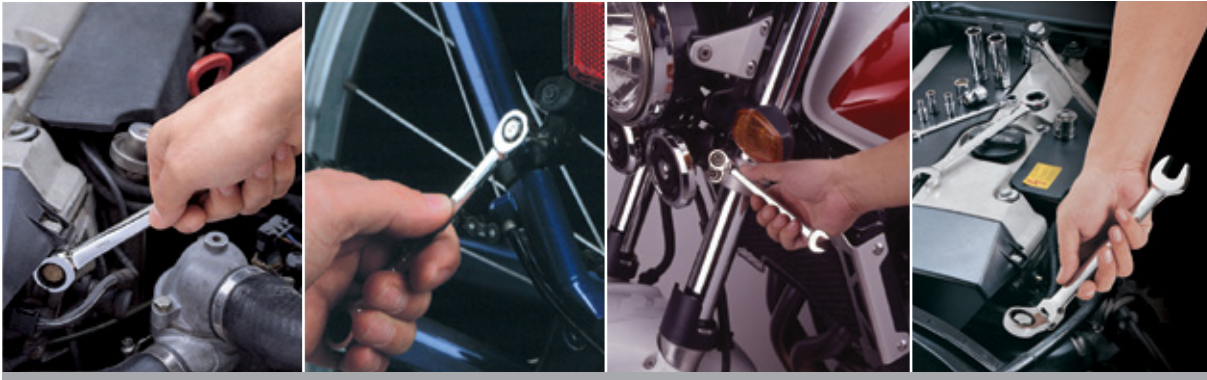

GEARWRENCH[®]

Technologia GEARWRENCH[®]

została opatentowana przez grupę narzędziową DANAHER TOOL GROUP.

Klucze płasko – oczkowe z grzechotką GEARWRENCH[®] umieszczoną w oczku stały się sztandarowym produktem marki SATA.

Oczko połączone z grzechotką GEARWRENCH[®] posiada niewielką średnicę i promień, co pozwala na szybką i efektywną pracę. Klucz płasko – oczkowy GEARWRENCH[®] może z powodzeniem zastąpić profesjonalną grzechotkę szybkoocucującą, a zarazem ma znacznie mniejsze rozmiary. Wszystko to pozwala na dostęp do ciasnych i trudno dostępnych miejsc. Zaletą tego rozwiązania jest mocny mechanizm zębatkowy wykonany z hartowanej stali, pozwalający na niewielki, tylko 5-cio stopniowy skok klucza. Zwykły klucz wymaga 30° skoku, lub 6 razy większej powierzchni.

Patent GEARWRENCH[®] spełnia amerykańskie normy ANSI i niemieckie DIN, dotyczące obciążenia maksymalnym momentem obrotowym kluczy oczkowych. Wszystkie produkty GEARWRENCH[®] są projektowane oraz wykonywane według najwyższych światowych standardów. Aż 70% wszystkich produktów jest poddawanych profesjonalnym testom na całym świecie.

KLUCZE PŁASKO-OCZKOWE Z GRZECHOTKĄ GEARWRENCH[®]

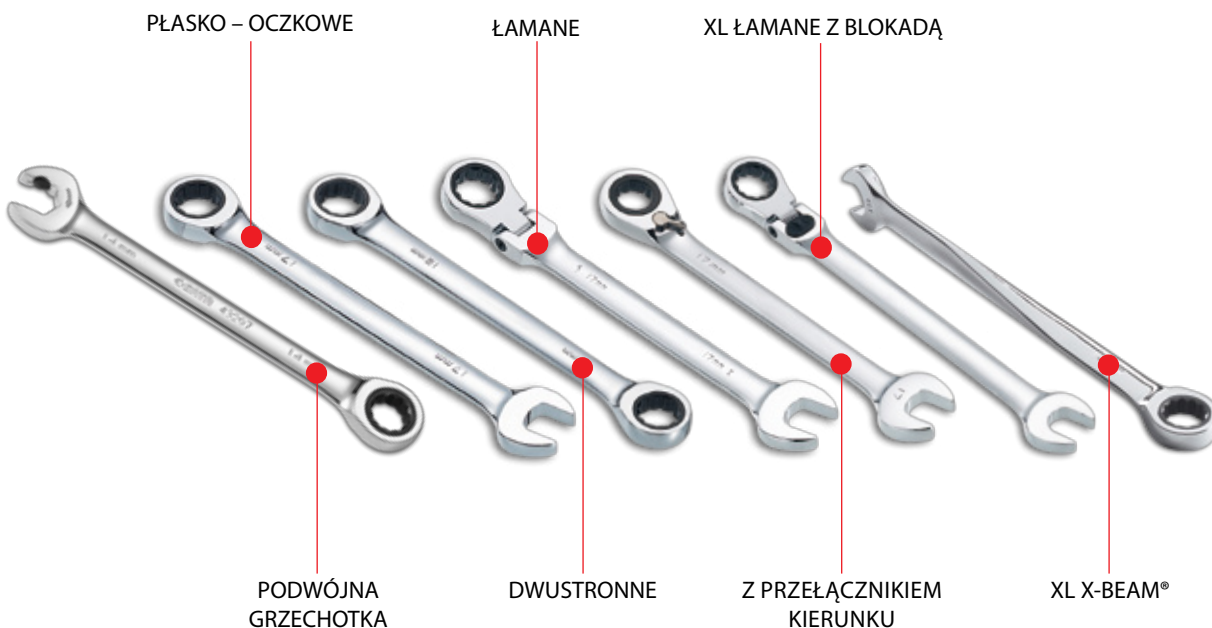

KLUCZE PŁASKO-OCZKOWE XL X-BEAM™ Z GRZECHOTKĄ GEARWRENCH®



Zwiększony moment
aż do 500%

Klucze skręcone o 90°

System SURFACE DRIVE PLUS®
ułatwia odkręcenie śrub
z uszkodzonym (zaokrąglonym)
łbem śruby

SURFACE DRIVE PLUS®

Ułatwia odkręcenie śruby z zaokrąglonym łbem

ZWĘŻENIE

Łatwiejszy dostęp do śruby

MOC

Zwiększony moment do 500%

SKRĘCENIE

Do 25% zwiększona długość

SURFACE DRIVE®

Ułatwia odkręcenie śruby
z zaokrąglonym łbem

SURFACE DRIVE®

Ułatwia odkręcenie śruby
z zaokrąglonym łbem
(wersja klucza XL-X-BEAM płasko-oczkowy)

KLUCZE PŁASKO-OCZKOWE Z GRZECHOTKĄ GEARWRENCH[®]



Skok grzechotki 5°
w porównaniu
ze zwykłą grzechotką,
której skok
wynosi zwykle 30°

Małe wymiary grzechotki
w kluczu płasko-oczkowym
pozwalają na łatwą pracę
w trudnodostępnych
miejscach

SYSTEM SURFACE DRIVE[®]
Ułatwia odkręcenie śruby
z zaokrąglonym łbem

KLUCZE PŁASKO-OCZKOWE Z GRZECHOTKĄ GEARWRENCH[®]

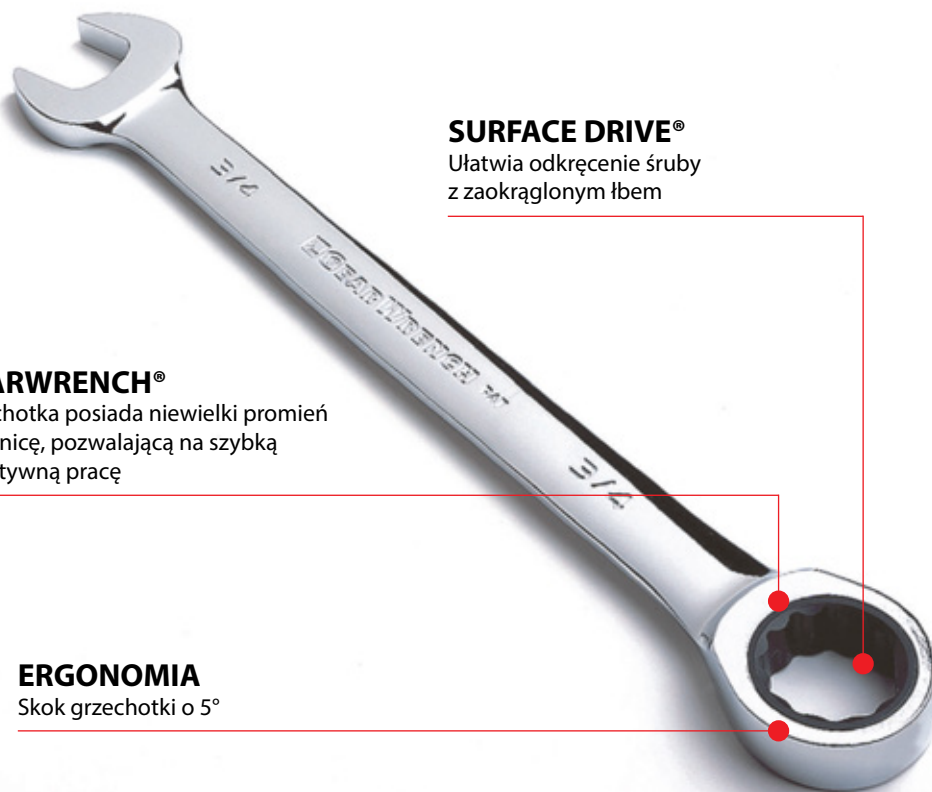

SURFACE DRIVE[®]
Ułatwia odkręcenie śruby
z zaokrąglonym łbem

GEARWRENCH[®]
Grzechotka posiada niewielki promień
i średnicę, pozwalającą na szybką
i efektywną pracę

ERGONOMIA
Skok grzechotki o 5°

KLUCZE PŁASKO-OCZKOWE Z GRZECHOTKĄ GEARWRENCH[®] Z SZYBKĄ ZMIANĄ KIERUNKU

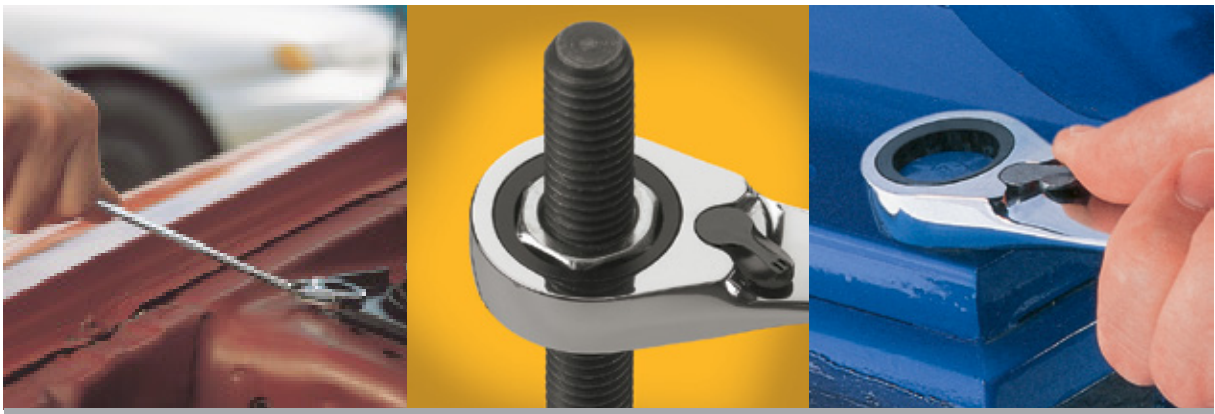

15° odchylenie grzechotki
pozwała na wygodną pracę

Niewielkie rozmiary grzechotki
pozwalają na ich użycie tam
gdzie zwykłe grzechotki nie mogą
zostać zastosowane

Wygodny przełącznik kierunku
lewo-prawo pozwala na zmianę
kierunku grzechotki bez
konieczności zdejmowania
i obracania klucza

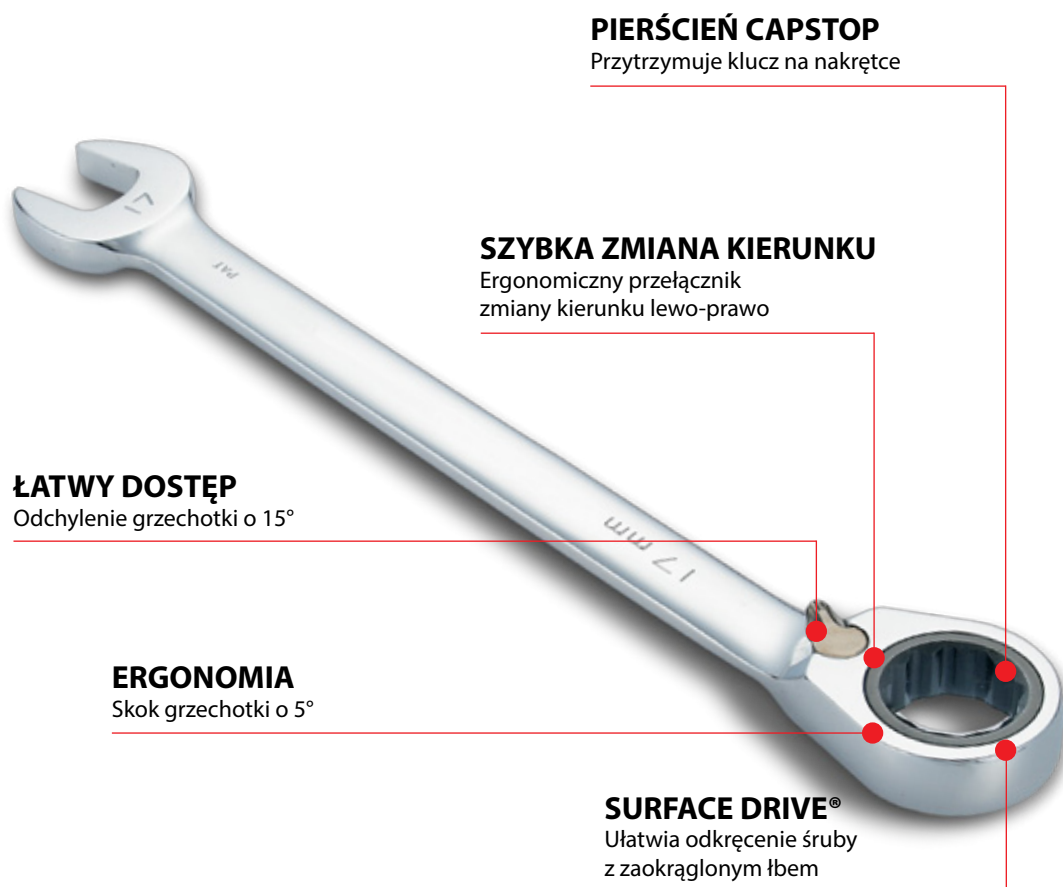

PIERŚCIEŃ CAPSTOP
Przytrzymuje klucz na nakrętce

SZYBKA ZMIANA KIERUNKU
Ergonomiczny przełącznik
zmiany kierunku lewo-prawo

ŁATWY DOSTĘP
Odchylenie grzechotki o 15°

ERGONOMIA
Skok grzechotki o 5°

SURFACE DRIVE[®]
Ułatwia odkręcenie śruby
z zaokrąglonym łbem

KLUCZE PŁASKO-OCZKOWE Z GRZECHOTKĄ GEARWRENCH® ŁAMANE



Przegubowa główka ułatwia manipulację grzechotki w zakresie 180°

Powierzchnia antypoślizgowa daje mocny i pewny chwyt

System SURFACE DRIVE® ułatwia odkręcanie śruby z zaokrąglonym łbem

KLUCZE PŁASKO-OCZKOWE Z GRZECHOTKĄ GEARWRENCH®

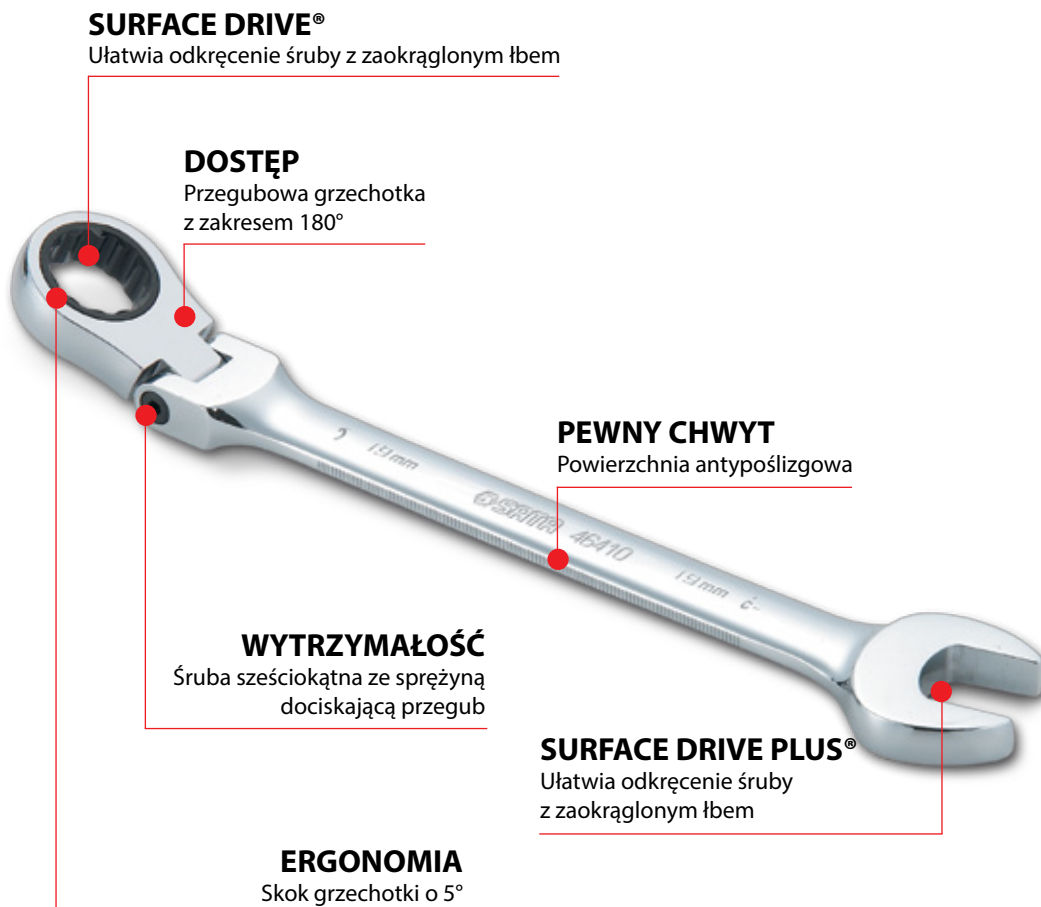

KLUCZE PŁASKO-OCZKOWE Z GRZECHOTKĄ GEARWRENCH® ŁAMANE Z BLOKADĄ XL



Możliwość blokady położenia grzechotki w 13 pozycjach, klucz dłuższy do 15%

System SURFACE DRIVE PLUS® ułatwia odkręcenie śrub z uszkodzonym (zaokrąglonym) łbem śruby

Jednopalcowy przełącznik blokady położenia grzechotki

SURFACE DRIVE®

Ułatwia odkręcenie śruby z zaokrąglonym łbem

WYGODA

Ruchoma grzechotka z możliwością blokady w 13 pozycjach

BLOKADA

Jednopalcowy przełącznik blokady

PEWNY CHWYT

Powierzchnia antypoślizgowa

WYDŁUŻENIE

Wydłużenie klucza do 15%

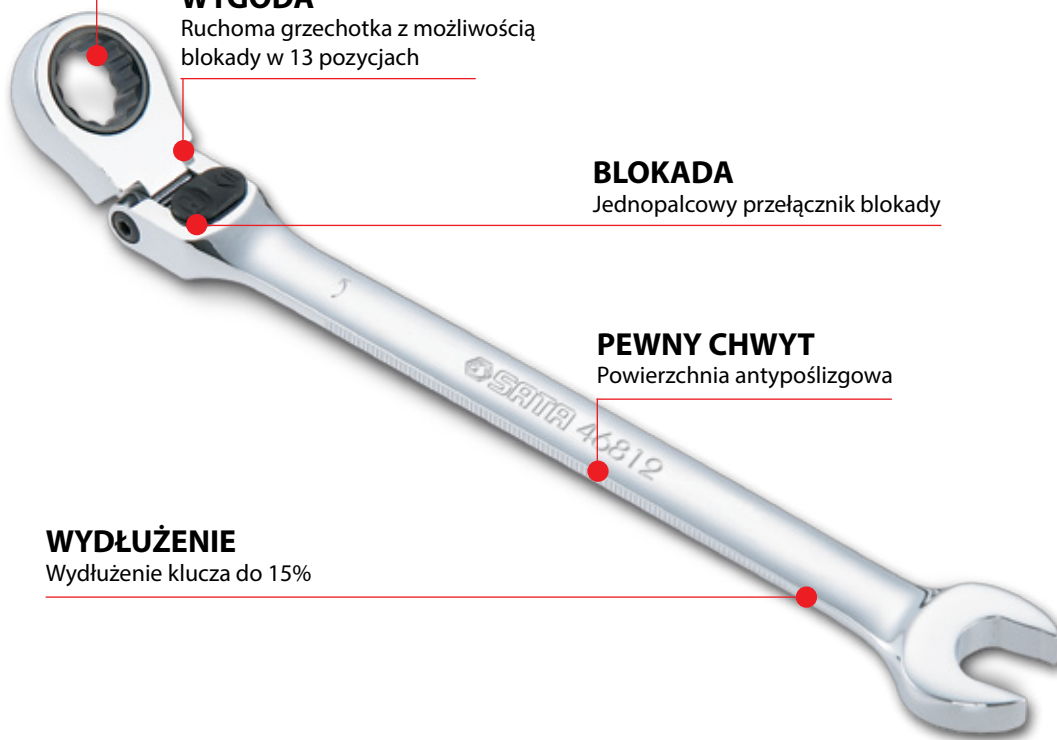

KLUCZE PŁASKO-OCZKOWE Z PODWÓJNĄ GRZECHOTKĄ



WYDAJNOŚĆ

Opatentowana część płaska klucza płasko-oczkowego z mechanizmem pionowym z czterema punktami podparcia, pozwalająca na szybszą i wygodniejszą pracę



SURFACE DRIVE®

Ułatwia odkręcenie śruby z zaokrąglonym łbem

FUNKCJA GRZECHOTKI

Po obu stronach klucza



ERGONOMIA

Skok grzechotki o 5°

ZESTAW 8 KLUCZY PŁASKO-OCZKOWYCH XL – XBEAM Z GRZECHOTKĄ ●

KOD TOWARU	CENA NETTO	CENA BRUTTO
08015	329,70 zł	405,53 zł
ZAWARTOŚĆ	8 mm, 10 mm, 12 mm, 13 mm, 14 mm, 15 mm, 17 mm, 19 mm	



ZESTAW 10 KLUCZY PŁASKO-OCZKOWYCH XL – XBEAM Z GRZECHOTKĄ ●

KOD TOWARU	CENA NETTO	CENA BRUTTO
08016	426,30 zł	524,35 zł
ZAWARTOŚĆ	8 mm, 10 mm, 12 mm, 13 mm, 14 mm, 15 mm, 16 mm, 17 mm, 18 mm, 19 mm	



ZESTAW 7 KLUCZY PŁASKO-OCZKOWYCH Z GRZECHOTKĄ GEARWRENCH CALOWYCH ●

KOD TOWARU	CENA NETTO	CENA BRUTTO
08020/09023	306,60 zł	377,12 zł
ZAWARTOŚĆ	5/16", 3/8", 7/16", 1/2", 9/16", 5/8", 3/4"	



ZESTAW 6 KLUCZY OCZKOWYCH DWUSTRONNYCH Z GRZECHOTKĄ ●

KOD TOWARU	CENA NETTO	CENA BRUTTO
09025	300,30 zł	369,37 zł
ZAWARTOŚĆ	8 x 9 mm, 10 x 11 mm, 12 x 13 mm, 14 x 15 mm, 16 x 18 mm, 17 x 19 mm	



ZESTAW 7 KLUCZY PŁASKO-OCZKOWYCH ŁAMANYCH Z BLOKADĄ Z GRZECHOTKĄ XL ●

KOD TOWARU	CENA NETTO	CENA BRUTTO
09043	605,85 zł	745,20 zł
ZAWARTOŚĆ	10 mm, 12 mm, 13 mm, 14 mm, 15 mm, 17 mm, 19 mm	



ZESTAW 5 KLUCZY PŁASKO-OCZKOWYCH ŁAMANYCH Z GRZECHOTKĄ ●

KOD TOWARU	CENA NETTO	CENA BRUTTO
09082	228,90 zł	281,55 zł
ZAWARTOŚĆ	10 mm, 11 mm, 12 mm, 13 mm, 14 mm	



ZESTAW 8 KLUCZY PŁASKO-OCZKOWYCH
Z PODWÓJNĄ GRZECHOTKĄ ●

KOD TOWARU	CENA NETTO	CENA BRUTTO
08007A	279,30 zł	343,54 zł
ZAWARTOŚĆ	8 mm, 10 mm, 12 mm, 13 mm, 14 mm, 15 mm, 17 mm, 19 mm	



ZESTAW 12 KLUCZY PŁASKO-OCZKOWYCH
Z PODWÓJNĄ GRZECHOTKĄ ●

KOD TOWARU	CENA NETTO	CENA BRUTTO
09066	333,00 zł	409,59 zł
ZAWARTOŚĆ	8 mm, 9 mm, 10 mm, 11 mm, 12 mm, 13 mm, 14 mm, 15 mm, 16 mm, 17 mm, 18 mm, 19 mm	



ZESTAW 3 KLUCZY PŁASKO-OCZKOWYCH
Z PODWÓJNĄ GRZECHOTKĄ ●

KOD TOWARU	CENA NETTO	CENA BRUTTO
09075	80,00 zł	98,40 zł
ZAWARTOŚĆ	10 mm, 13 mm, 17 mm	



ZESTAW 8 KLUCZY PŁASKO-OCZKOWYCH
Z PODWÓJNĄ GRZECHOTKĄ ●

KOD TOWARU	CENA NETTO	CENA BRUTTO
09079	287,70 zł	353,87 zł
ZAWARTOŚĆ	8 mm, 10 mm, 11 mm, 12 mm, 13 mm, 14 mm, 17 mm, 19 mm	



KLUCZE PŁASKO-OCZKOWE Z GRZECHOTKĄ GEARWRENCH®

ZESTAW 6 KLUCZY PŁASKO-OCZKOWYCH
ZE ZMIANĄ KIERUNKU Z GRZECHOTKĄ ●

KOD TOWARU	CENA NETTO	CENA BRUTTO
09080	255,15 zł	313,83 zł
ZAWARTOŚĆ	10 mm, 12 mm, 13 mm, 14 mm, 17 mm, 19 mm	



ZESTAW 5 KLUCZY PŁASKO-OCZKOWYCH
ZE ZMIANĄ KIERUNKU Z GRZECHOTKĄ ●

KOD TOWARU	CENA NETTO	CENA BRUTTO
09083	190,05 zł	233,76 zł
ZAWARTOŚĆ	10 mm, 11 mm, 12 mm, 13 mm, 14 mm	



ZESTAW 3 ADAPTERÓW DO KLUCZY
PŁASKO-OCZKOWYCH Z GRZECHOTKĄ ●

KOD TOWARU	CENA NETTO	CENA BRUTTO
09084	115,50 zł	142,07 zł
ZAWARTOŚĆ	1/4" x 10 mm, 3/8" x 13 mm, 1/2" x 19 mm	



* przy zastosowaniu adaptera z odpowiednim kluczem płasko-oczkowym z grzechotką uzyskujemy pracę jak z grzechotka szybkomocującą.

ADAPTER DO KLUCZY PŁASKO - OCZKOWYCH
Z GRZECHOTKĄ ●

KOD TOWARU	ROZMIAR	L (mm)	A (mm)	B (mm)	SZT/OP.ZB.	WAGA	CENA NETTO	CENA BRUTTO
46654	1/4"x10 mm				10/250		32,55 zł	40,04 zł
46655	3/8"x13 mm				10/250		38,85 zł	47,79 zł
46656	1/2"x19 mm				10/250		44,10 zł	54,24 zł

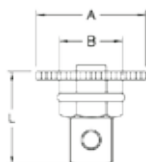

**KLUCZ PŁASKO-OCZKOWY
Z PODWÓJNĄ GRZECHOTKĄ**

KOD TOWARU	ROZMIAR	L (mm)	A (mm)	CENA NETTO	CENA BRUTTO
43220/43601	5,5 mm	17,0	24,68 zł	30,36 zł	
43221/43602	6 mm	17,0	25,20 zł	31,00 zł	
43222/43603	7 mm	17,5	27,30 zł	33,58 zł	
43201/43604	8 mm	16,0	28,88 zł	35,52 zł	
43202/43605	9 mm	17,5	29,93 zł	36,81 zł	
43203/43606	10 mm	19,0	32,55 zł	40,04 zł	
43204/43607	11 mm	20,6	34,65 zł	42,62 zł	
43205/43608	12 mm	21,7	36,75 zł	45,20 zł	
43206/43609	13 mm	23,6	38,85 zł	47,79 zł	
43207/43610	14 mm	25,9	39,90 zł	49,08 zł	
43208/43611	15 mm	27,2	42,00 zł	51,66 zł	
43209/43612	16 mm	28,7	45,15 zł	55,53 zł	
43210/43613	17 mm	30,5	47,25 zł	58,12 zł	
43211/43614	18 mm	31,5	50,40 zł	61,99 zł	
43212/43615	19 mm	34,0	54,60 zł	67,16 zł	
43213/43616	21 mm	39,0	67,20 zł	82,66 zł	
43214/43617	22 mm	39,0	71,40 zł	87,82 zł	
43215/43618	24 mm	45,5	89,25 zł	109,78 zł	
43216/43619	25 mm	45,5	97,65 zł	120,11 zł	
43217*	27 mm	49,0	120,75 zł	148,52 zł	
43218*	30 mm	54,0	145,95 zł	179,52 zł	
43219*	32 mm	58,0	159,60 zł	196,31 zł	

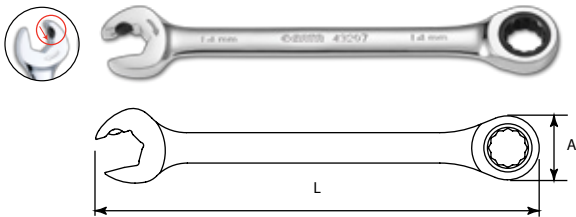

**KLUCZ PŁASKO-OCZKOWY
Z PODWÓJNĄ GRZECHOTKĄ CALOWY**

KOD TOWARU	ROZMIAR	L (mm)	A (mm)	CENA NETTO	CENA BRUTTO
43501	5/16"	140	16,0	27,83 zł	34,22 zł
43502	3/8"	159	19,0	30,98 zł	38,10 zł
43503	7/16"	165	20,6	33,60 zł	41,33 zł
43504	1/2"	178	23,6	37,80 zł	46,49 zł
43505	9/16"	190	25,9	38,85 zł	47,79 zł
43506	5/8"	208	28,7	45,15 zł	55,53 zł
43507	11/16"	225	30,5	47,25 zł	58,12 zł
43508	3/4"	248	34,0	54,60 zł	67,16 zł
43509	13/16"	291	39,0	59,85 zł	73,62 zł
43510	7/8"	333	45,5	70,35 zł	86,53 zł
43511	15/16"	333	45,5	79,80 zł	98,15 zł
43512	1"	333	45,5	97,65 zł	120,11 zł
43113*	1-1/16"	359	49,0	114,45 zł	140,77 zł
43114*	1-1/8"	402	54,0	123,90 zł	152,40 zł
43115*	1-1/4"	425	58,0	155,40 zł	191,14 zł

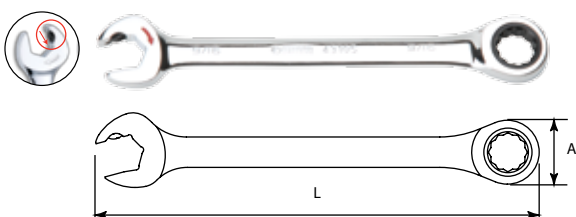

**KLUCZ PŁASKO-OCZKOWY
Z GRZECHOTKĄ DWUSTRONNY**

KOD TOWARU	ROZMIAR	L (mm)	A (mm)	B (mm)	CENA NETTO	CENA BRUTTO
46200	8 x 10 mm	16,0	19,0	46,20 zł	56,83 zł	
46201	8 x 9 mm	16,0	17,0	46,20 zł	56,83 zł	
46202	10 x 11 mm	19,0	18,5	49,35 zł	60,70 zł	
46203	12 x 13 mm	21,7	23,0	53,55 zł	65,87 zł	
46204	14 x 15 mm	25,9	26,7	57,75 zł	71,03 zł	
46205	16 x 18 mm	28,7	31,5	65,10 zł	80,07 zł	
46206	17 x 19 mm	30,5	32,5	70,35 zł	86,53 zł	

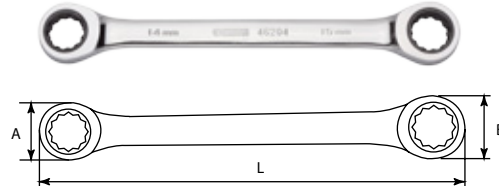

**KLUCZ PŁASKO-OCZKOWY
Z GRZECHOTKĄ XL-X-BEAM**

KOD TOWARU	ROZMIAR	L (mm)	A (mm)	CENA NETTO	CENA BRUTTO
46301	8 mm	16,5	32,55 zł	40,04 zł	
46302	9 mm	17,8	34,65 zł	42,62 zł	
46303	10 mm	19,8	36,75 zł	45,20 zł	
46304	11 mm	21,7	39,90 zł	49,08 zł	
46305	12 mm	23,0	40,95 zł	50,37 zł	
46306	13 mm	25,0	42,00 zł	51,66 zł	
46307	14 mm	26,3	44,10 zł	54,24 zł	
46308	15 mm	28,7	49,35 zł	60,70 zł	
46309	16 mm	30,5	50,40 zł	61,99 zł	
46310	17 mm	31,5	53,55 zł	65,87 zł	
46311	18 mm	32,5	56,70 zł	69,74 zł	
46312	19 mm	34,0	60,90 zł	74,91 zł	

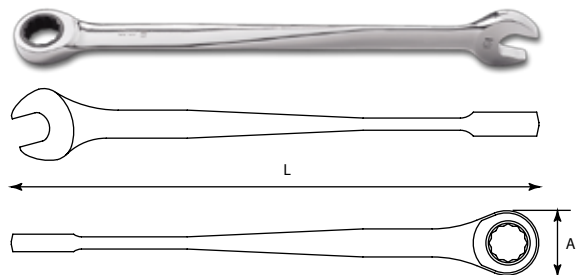

* Klucze bez funkcji podwójnej grzechotki.

**KLUCZ PŁASKO-OCZKOWY
Z GRZECHOTKĄ ŁAMANY METRYCZNY ●**

KOD TOWARU	ROZMIAR	L (mm)	A (mm)	CENA NETTO	CENA BRUTTO
46421	8 mm	17,0	36,75 zł	45,20 zł	
46422	9 mm	17,8	38,85 zł	47,79 zł	
46401	10 mm	19,0	40,95 zł	50,37 zł	
46402	11 mm	20,6	46,20 zł	56,83 zł	
46403	12 mm	21,7	47,25 zł	58,12 zł	
46404	13 mm	23,6	49,35 zł	60,70 zł	
46405	14 mm	25,9	51,45 zł	63,28 zł	
46406	15 mm	27,2	56,70 zł	69,74 zł	
46407	16 mm	28,7	59,85 zł	73,62 zł	
46408	17 mm	30,5	65,10 zł	80,07 zł	
46409	18 mm	31,5	68,25 zł	83,95 zł	
46410	19 mm	34,0	71,40 zł	87,82 zł	
46412	21 mm	39,0	87,15 zł	107,19 zł	
46413	22 mm	39,0	95,55 zł	117,53 zł	
46414	24 mm	45,5	122,85 zł	151,11 zł	
46415	25 mm	45,5	133,35 zł	164,02 zł	

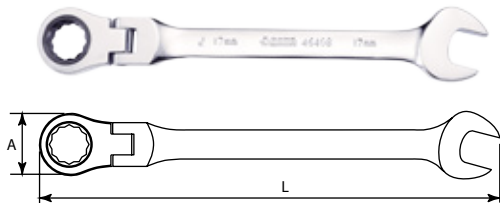

**KLUCZ PŁASKO-OCZKOWY
Z GRZECHOTKĄ I PRZEŁĄCZNIKIEM ZMIANY KIERUNKU ●**

KOD TOWARU	ROZMIAR	L (mm)	A (mm)	CENA NETTO	CENA BRUTTO
46601	8 mm	16,9	28,35 zł	34,87 zł	
46602	9 mm	17,5	32,55 zł	40,04 zł	
46603	10 mm	19,8	33,60 zł	41,33 zł	
46604	11 mm	21,6	36,75 zł	45,20 zł	
46605	12 mm	23,0	38,85 zł	47,79 zł	
46606	13 mm	24,6	40,95 zł	50,37 zł	
46607	14 mm	26,3	42,00 zł	51,66 zł	
46608	15 mm	28,4	47,25 zł	58,12 zł	
46609	16 mm	30,1	49,35 zł	60,70 zł	
46610	17 mm	31,8	51,45 zł	63,28 zł	
46611	18 mm	33,2	54,60 zł	67,16 zł	
46612	19 mm	34,0	59,85 zł	73,62 zł	
46613	21 mm	39,0	71,40 zł	87,82 zł	
46614	22 mm	39,0	76,65 zł	94,28 zł	
46615	24 mm	45,5	97,65 zł	120,11 zł	
46616	25 mm	45,5	112,35 zł	138,19 zł	

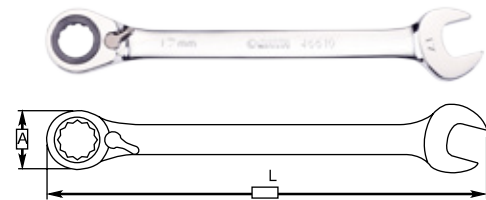

**KLUCZ PŁASKO-OCZKOWY
Z GRZECHOTKĄ ŁAMANY CALOWY ●**

KOD TOWARU	ROZMIAR	L (mm)	A (mm)	CENA NETTO	CENA BRUTTO
46471	5/16"	16,0	33,60 zł	41,33 zł	
46472	3/8"	19,0	40,95 zł	50,37 zł	
46473	7/16"	20,6	46,20 zł	56,83 zł	
46474	1/2"	21,7	50,40 zł	61,99 zł	
46475	9/16"	25,9	51,45 zł	63,28 zł	
46476	5/8"	28,7	59,85 zł	73,62 zł	
46477	11/16"	30,5	65,10 zł	80,07 zł	
46478	3/4"	34,0	73,50 zł	90,41 zł	
46479	13/16"	39,0	75,60 zł	92,99 zł	
46480	7/8"	45,5	82,95 zł	102,03 zł	
46481	15/16"	45,5	91,35 zł	112,36 zł	
46482	1"	45,5	112,35 zł	138,19 zł	

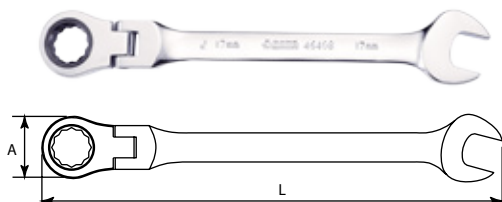

**KLUCZ PŁASKO-OCZKOWY
XL Z GRZECHOTKĄ ŁAMANY Z BLOKADĄ ●**

KOD TOWARU	ROZMIAR	L (mm)	A (mm)	CENA NETTO	CENA BRUTTO
46801	8 mm	16,0	70,35 zł	86,53 zł	
46802	9 mm	17,5	72,45 zł	89,11 zł	
46803	10 mm	19,0	76,65 zł	94,28 zł	
46804	11 mm	20,6	82,95 zł	102,03 zł	
46805	12 mm	21,7	90,30 zł	111,07 zł	
46806	13 mm	23,6	94,50 zł	116,24 zł	
46807	14 mm	25,9	98,70 zł	121,40 zł	
46808	15 mm	27,2	105,00 zł	129,15 zł	
46809	16 mm	28,7	108,15 zł	133,02 zł	
46810	17 mm	30,5	112,35 zł	138,19 zł	
46811	18 mm	31,5	120,75 zł	148,52 zł	
46812	19 mm	34,0	123,90 zł	152,40 zł	
46813	20 mm	39,0	127,05 zł	156,27 zł	
46814	21 mm	39,0	130,20 zł	160,15 zł	
46815	22 mm	39,0	141,75 zł	174,35 zł	
46816	24 mm	45,5	166,95 zł	205,35 zł	
46817	25 mm	45,5	176,40 zł	216,97 zł	

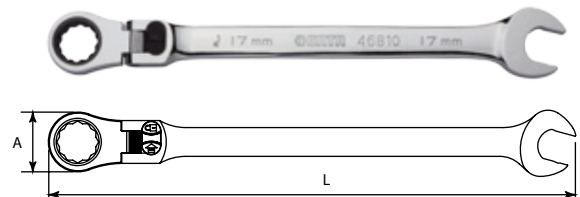

ZESTAWY KLUCZY NASADOWYCH PRZELOTOWYCH PASS-THRU®



Nowy system nasadek przelotowych **PASS-THRU®** daje nowe możliwości zastosowania kluczy nasadowych. Grzechotka posiada mocny mechanizm zębatkowy wykonany z hartowanej stali. Posiada niewielkie rozmiary oraz niewielki skok (tylko 5° – 72 zęby). Nasadki przelotowe **VORTEX™** mają bardzo cienkie ścianki, pozwalające na pracę w miejscach, gdzie konwencjonalne nasadki zawodzą. System eliminuje potrzebę stosowania długich nasadek, jednocześnie dając szeroki zakres zastosowań. 50% mniejsze rozmiary połączenia grzechotka-nasadka niż w przypadku konwencjonalnego systemu grzechotkowego. 40% większa stabilność połączeń nasadka/przedłużka-grzechotka.

ZESTAWY KLUCZY NASADOWYCH PRZELOTOWYCH PASS-THRU®

ERGONOMIA

Skok grzechotki o 5°

PRODUKTYWNOŚĆ

System przelotowych nasadek eliminuje potrzebę posiadania kompletu długich nasadek

ERGONOMIA

Do 50 % cieńsza grzechotka i nasadki

WYTRZYMAŁOŚĆ

Do 40 % mocniejsza grzechotka

ERGONOMIA

Nasadki typu **Vortex™** – nasadki cienkościennie z przelotem

ERGONOMIA

Adapter pozwalający stosować zwykle nasadki



ZESTAW 25 CZĘŚCIOWY KLUCZY NASADOWYCH PRZELOTOWYCH PASS-THRU® 1/4" METRYCZNYCH I CALOWYCH ●

KOD TOWARU	CENA NETTO	CENA BRUTTO
09131	256,20 zł	315,13 zł

ZAWARTOŚĆ

- 13 - szt. Pass-Thru® Nasadki
3,5, 4, 4,5, 5, 5,5, 6, 7, 8, 9, 10, 11, 12, 13 mm
- 9 - szt. S.A.E. Pass-Thru® Nasadki
5/32, 3/16, 7/32, 1/4, 9/32, 5/16, 3/8, 7/16, 1/2"
- 1 - szt. Adapter szybkoocucący
- 1 - szt. Pass-Thru® Przedłużka 3"
- 1 - szt. Pass-Thru® Grzechotka



ZESTAW 30 CZĘŚCIOWY KLUCZY NASADOWYCH PRZELOTOWYCH PASS-THRU® 3/8" METRYCZNYCH ●

KOD TOWARU	CENA NETTO	CENA BRUTTO
09132	488,25 zł	571,95 zł

ZAWARTOŚĆ

- 13 - 1/4" METR Pass-Thru® NASADKI
3,5, 4, 4,5, 5, 5,5, 6, 7, 8, 9, 10, 11, 12, 13 mm
- 1 - szt. 1/4" Dr. Pass-Thru® Grzechotka
- 1 - szt. 1/4" Dr. Pass-Thru® Przedłużka 3"
- 1 - szt. 1/4" Dr. Adapter szybkoocucący
- 10 - szt. 3/8" Dr. METR Pass-Thru® Nasadki
10, 11, 12, 13, 14, 15, 16, 17, 18, 19 mm
- 1 - szt. 3/8" Dr. Pass-Thru® Grzechotka
- 1 - szt. 3/8" Dr. Pass-Thru® Przedłużka 3"
- 1 - szt. 3/8" Dr. x 1/4" M Adapter szybkoocucący
- 1 - szt. 3/8" Dr. x 3/8" M Adapter szybkoocucący



ZESTAW 12 CZĘŚCIOWY KLUCZY NASADOWYCH PRZELOTOWYCH PASS-THRU® 1/2" METRYCZNYCH ●

KOD TOWARU	CENA NETTO	CENA BRUTTO
09133	580,65 zł	714,20 zł

ZAWARTOŚĆ

- 9 - szt. METR Pass-Thru® Nasadki
19, 20, 21, 22, 24, 27, 30, 32, 34 mm
- 1 - szt. Adapter szybkoocucący
- 1 - szt. Pass-Thru® Przedłużka 6"
- 1 - szt. Pass-Thru® Grzechotka



ZESTAW 21 CZĘŚCIOWY KLUCZY NASADOWYCH PRZELOTOWYCH PASS-THRU® 3/8" METRYCZNYCH I CALOWYCH ●

KOD TOWARU	CENA NETTO	CENA BRUTTO
09134	359,10 zł	441,69 zł

ZAWARTOŚĆ

- 10 - szt. METR Pass-Thru® Nasadki
10, 11, 12, 13, 14, 15, 16, 17, 18, 19 mm
- 7 - szt. S.A.E. Pass-Thru® Nasadki
3/8, 7/16, 1/2, 5/8, 9/16, 11/16, 3/4"
- 1 - szt. 3/8" Dr. x 1/4" M Adapter szybkoocucący
- 1 - szt. 3/8" Dr. x 3/8" M Adapter szybkoocucący
- 1 - szt. Pass-Thru® Przedłużka 3"
- 1 - szt. Pass-Thru® Grzechotka



ZESTAWY KLUCZY NASADOWYCH

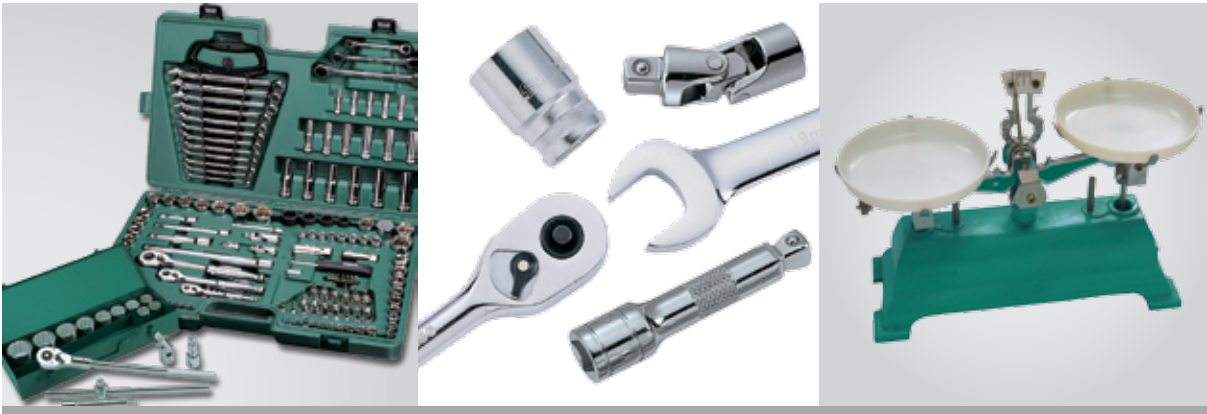

Narzędzia ręczne marki SATA są przeznaczone do wykorzystania w różnych gałęziach przemysłu od warsztatu samochodowego poprzez konserwację urządzeń i naprawy. Marka SATA oferuje szeroki asortyment produktów do wyboru w różnie skonfigurowanych zestawach. Narzędzia SATA są idealnym wyborem. Każdy element narzędzia marki SATA oferuje wyjątkową jakość w atrakcyjnej cenie. Walizki narzędzi marki SATA wykonane są z wysokiej jakości materiałów (PE), które są bardzo trwałe, bezpieczne, mocne oraz poręczne. W porównaniu z tradycyjnymi metalowymi opakowaniami walizki narzędziowe SATA są lżejsze i znacznie bezpieczniejsze, ponieważ nie mają ostrych krawędzi i są odporne na korozję.



ZESTAW 27 KLUCZY
NASADOWYCH 1/2" ●

KOD TOWARU	CENA NETTO	CENA BRUTTO
09135	288,00 zł	354,24 zł

ZAWARTOŚĆ
Nasadki 6 kątne 1/2": 8mm, 9mm, 10mm, 11mm, 12mm, 13mm, 14mm, 15mm, 16mm, 17mm, 18mm, 19mm, 20mm, 21mm, 22mm, 23mm, 24mm, 27mm, 30mm, 32mm
1/2" - Przedłużka DUPLEX - 5", 10"
1/2" - Uchwyt typu T
1/2" - Adapter uniwersalny
1/2" - Nasadka do świece 21mm
1/2" - Rękojeść łamana 432mm
1/2" - Profesjonalna grzechotka szybko mocująca



ZESTAW 25 CZĘŚCIOWY KLUCZY NASADOWYCH METRYCZNYCH 1/4" ●

KOD TOWARU	CENA NETTO	CENA BRUTTO
09001	133,00 zł	163,59 zł
ZAWARTOŚĆ		

- 14 SZT. NASADEK 6-KĄTNYCH 1/4":
3,5, 4, 4,5, 5, 5,5, 6, 7, 8, 9, 10, 11, 12, 13, 14 mm
- 5 SZT. NASADEK 6-KĄTNYCH 1/4" DŁUGICH:
8, 10, 11, 12, 13 mm
- 6 SZT. AKCESORIÓW:
1/4" Profesjonalna grzechotka szybkoomocująca
1/4" Rękojeść wkrętakowa
1/4" Przedłużka 2", 4"
1/4" Rękojeść przesuwna typu T
1/4" Przegub uniwersalny



ZESTAW 38 CZĘŚCIOWY KLUCZY NASADOWYCH METRYCZNYCH 1/4" ●

KOD TOWARU	CENA NETTO	CENA BRUTTO
09002	228,90 zł	281,55 zł
ZAWARTOŚĆ		

- 14 SZT. NASADEK 6-KĄTNYCH 1/4":
3,5, 4, 4,5, 5, 5,5, 6, 7, 8, 9, 10, 11, 12, 13, 14 mm
- 18 SZT. NASADEK BITÓW 1/4":
PIASKIE 4,0, 5,5, 6,5 mm
PHILLIPS #1, #2
POZIDRIV #1, #2
TORX 10, 15, 20, 25, 30, 40
HEX 3, 4,5, 6,8 mm
- 6 SZT. AKCESORIÓW:
1/4" Profesjonalna grzechotka szybkoomocująca
1/4" Rękojeść wkrętakowa
1/4" Rękojeść przesuwna typu T
1/4" Przedłużka 2" 4"
1/4" Przegub uniwersalny



ZESTAW 13 CZĘŚCIOWY KLUCZY NASADOWYCH 1/4" METRYCZNYCH NA PANELU ●

KOD TOWARU	CENA NETTO	CENA BRUTTO
09521	80,85 zł	99,45 zł
ZAWARTOŚĆ		

- 11 SZT. NASADEK 6-KĄTNYCH 1/4"
4, 5, 6, 7, 8, 9, 10, 11, 12, 13, 14 mm
- 2 SZT. AKCESORIÓW:
Profesjonalna grzechotka szybkoomocująca
Przedłużka 2"



ZESTAW 58 CZĘŚCIOWY KLUCZY NASADOWYCH 3/8" METRYCZNYCH ●

KOD TOWARU	CENA NETTO	CENA BRUTTO
09004	443,10 zł	545,01 zł
ZAWARTOŚĆ		

- 18 SZT. NASADEK 6-KĄTNYCH:
6, 7, 8, 9, 10, 11, 12, 13, 14, 15, 16, 17, 18, 19, 20, 21, 22, 24 mm
- 9 SZT. NASADEK 6-KĄTNYCH DŁUGICH:
8, 10, 11, 12, 13, 14, 15, 17, 19 mm
- 2 SZT. NASADEK DO ŚWIEC:
16, 21 mm
- 24 SZT. NASADEK BITÓW:
PŁASKIE 5,5, 6,5, 8
PHILLIPS #1, #2, #3
POZIDRIV #1, #2
TORX 10, 15, 20, 25, 30, 40, 45, 50, 55
HEX 3, 4, 5, 6, 7, 8, 10
- 5 SZT. AKCESORIÓW:
Profesjonalna grzechotka szybkoomocująca
Przedłużka 3", 10"
Przegub uniwersalny
3-drożny adapter 1/2" F x 3/8" M



ZESTAW 9 CZĘŚCIOWY KLUCZY NASADOWYCH 3/8" METRYCZNYCH DO MOTOCYKLI ●

KOD TOWARU	CENA NETTO	CENA BRUTTO
09511	118,65 zł	145,94 zł
ZAWARTOŚĆ		

- 7 SZT. NASADEK 6-KĄTNYCH DŁUGICH METRYCZNYCH:
8, 9, 10, 11, 12, 13, 14 mm
- 2 SZT. AKCESORIÓW:
Pokrętko typu T
Przedłużka 10"



ZESTAW 14 CZĘŚCIOWY KLUCZY NASADOWYCH 3/8" METRYCZNYCH NA PANELU ●

KOD TOWARU	CENA NETTO	CENA BRUTTO
09523	106,05 zł	130,44 zł
ZAWARTOŚĆ		

- 12 SZT. NASADEK 6-KĄTNYCH METRYCZNYCH:
8, 9, 10, 11, 12, 13, 14, 15, 16, 17, 18, 19 mm
- 2 SZT. AKCESORIÓW:
Profesjonalna grzechotka szybkoomocująca
Przedłużka 3"



ZESTAW 15 CZĘŚCIOWY KLUCZY NASADOWYCH 1/2" METRYCZNYCH

KOD TOWARU	CENA NETTO	CENA BRUTTO
08005ME	209,00 zł	257,07 zł
ZAWARTOŚĆ		

- 14 SZT. NASADEK 6-KĄTNYCH 1/2":
8, 10, 11, 12, 13, 14, 15, 16, 17, 19,
21, 22, 24, 27 mm
1 SZT. AKCESORIÓW:
Profesjonalna grzechotka
szybkomocująca



ZESTAW 20 CZĘŚCIOWY KLUCZY NASADOWYCH 1/2" METRYCZNYCH

KOD TOWARU	CENA NETTO	CENA BRUTTO
09005	285,60 zł	351,29 zł
ZAWARTOŚĆ		

- 12 SZT. NASADEK 6-KĄTNYCH:
10, 11, 12, 13, 14, 15, 16, 17, 18, 19,
22, 24 mm
3 SZT. NASADEK 6-KĄTNYCH DŁUGICH:
13, 17, 19 mm
1 SZT. NASADEK DŁUGICH DO ŚWIEC:
16 mm
4 SZT. AKCESORIÓW:
Profesjonalna grzechotka
szybkomocująca
Przedłużka 10"
Przegub uniwersalny
3-drożny adapter 3/8" F x 1/2" M



ZESTAW 46 CZĘŚCIOWY KLUCZY NASADOWYCH 1/2" METRYCZNYCH I CALOWYCH

KOD TOWARU	CENA NETTO	CENA BRUTTO
09006	548,10 zł	674,16 zł
ZAWARTOŚĆ		

- 20 SZT. NASADEK 6-KĄTNYCH:
8, 9, 10, 11, 12, 13, 14, 15, 16, 17, 18, 19,
20, 21, 22, 23, 24, 27, 30, 32 mm
7 SZT. NASADEK 6-KĄTNYCH DŁUGICH:
10, 12, 13, 14, 15, 17, 19 mm
2 SZT. NASADEK DŁUGICH DO ŚWIEC:
16, 21 mm
11 SZT. NASADEK 6-KĄTNYCH
CALOWYCH:
3/8", 7/16", 1/2", 9/16", 5/8", 11/16", 3/4",
13/16", 7/8", 15/16", 1"
6 SZT. AKCESORIÓW:
Profesjonalna grzechotka
szybkomocująca
Rękojeść łamana 10"
Przedłużka 5", 10"
Przegub uniwersalny
3-drożny adapter 3/8" F x 1/2" M



ZESTAW 58 CZĘŚCIOWY KLUCZY NASADOWYCH 1/2" METRYCZNYCH

KOD TOWARU	CENA NETTO	CENA BRUTTO
09007	540,75 zł	665,12 zł
ZAWARTOŚĆ		

- 17 SZT. NASADEK 6-KĄTNYCH:
10, 11, 12, 13, 14, 15, 16, 17, 18, 19, 20,
21, 22, 24, 27, 30, 32 mm
8 SZT. NASADEK 6-KĄTNYCH DŁUGICH:
10, 11, 12, 13, 14, 15, 17, 19 mm
2 SZT. NAS. DŁUGICH DO ŚWIEC:
16, 21 mm
25 SZT. NASADEK BITÓW 5/16"
PŁASKI 8, 10, 12
PHILIPS #1, #2, #3, #4
POZIDRIV #1, #2, #3, #4
TORX 20, 25, 30, 40, 45, 50, 55
HEX 4, 5, 6, 8, 10, 12, 14 mm
6 SZT. AKCESORIÓW:
Profesjonalna grzechotka
szybkomocująca
5/16x1/2 adapter bitów
Przedłużka 5", 10"
Adapter, Przegub uniwersalny



ZESTAW 24 CZĘŚCIOWY KLUCZY NASADOWYCH 1/2" METRYCZNYCH

KOD TOWARU	CENA NETTO	CENA BRUTTO
09060/09060-6	255,00 zł	313,65 zł
ZAWARTOŚĆ		

- 09060**
19 SZT. NASADEK 12-KĄTNYCH:
9, 10, 11, 12, 13, 14, 15, 16, 17, 18, 19,
20, 21, 22, 23, 24, 27, 30, 32 mm
5 SZT. AKCESORIÓW:
Profesjonalna grzechotka
szybkomocująca
Przedłużka 5", 10"
Przegub uniwersalny
Uchwyt typu T



- 09060-6**
19 SZT. NASADEK 6-KĄTNYCH:
9, 10, 11, 12, 13, 14, 15, 16, 17, 18, 19,
20, 21, 22, 23, 24, 27, 30, 32 mm
5 SZT. AKCESORIÓW:
Profesjonalna grzechotka
szybkomocująca
Przedłużka 5", 10"
Przegub uniwersalny
Uchwyt typu T

ZESTAW 17 CZĘŚCIOWY KLUCZY NASADOWYCH 1/2" CALOWYCH

KOD TOWARU	CENA NETTO	CENA BRUTTO
09087	311,85 zł	383,58 zł
ZAWARTOŚĆ		

- 8 SZT. NASADEK 6-KĄTNYCH CALOWYCH:
5/16", 3/8", 7/16", 1/2", 9/16", 5/8",
11/16", 3/4"
7 SZT. NASADEK 12-KĄTNYCH CALOWYCH:
13/16", 7/8", 15/16", 1", 1.1/16", 1.1/8",
1, 1/4"
5 SZT. AKCESORIÓW:
Profesjonalna grzechotka
szybkomocująca
1/2" Przedłużka 5", 10"
Rękojeść łamana 15"
3-drożny Adapter 3/8" F x 1/2" M



ZESTAW 5 KLUCZY
NASADOWYCH 3/8" DO ŚWIEC ●

**NOWOŚĆ
SATA**

KOD TOWARU	CENA NETTO	CENA BRUTTO
09003	244,85 zł	301,17 zł
ZAWARTOŚĆ		

- 1 SZT. Przedłużka 6"
- 1 - Przedłużka z blokadą 6"
- 1 - Grzechotka szybkoocucująca
- 2 - Nasadki do świece 16, 21 mm



TOP
produkt
najlepsza
CENA

ZESTAW 86 CZĘŚCIOWY KLUCZY
NASADOWYCH I BITÓW 1/4"
I 1/2" METRYCZNYCH ●

KOD TOWARU	CENA NETTO	CENA BRUTTO
09013	488,00 zł	600,24 zł
ZAWARTOŚĆ		



- 14 SZT. NASADEK 6-KĄTNYCH: 1/4" 3.5, 4, 4.5, 5, 5.5, 6, 7, 8, 9, 10, 11, 12, 13, 14 mm
- 8 SZT. NASADEK 6-KĄTNYCH DŁUGICH: 1/4" 6, 7, 8, 9, 10, 11, 12, 13 mm
- 17 SZT. BITÓW 1/4":
PŁASKIE 4, 5.5, 6.5 mm
PHILIPS #1, #2
POZIDRIV #1, #2
TORX 8, 10, 15, 20, 25, 30
HEX 3, 4, 5, 6 mm
- 2 SZT. NASADEK DO ŚWIEC: 1/2" 16, 21 mm
- 14 SZT. NASADEK 6-KĄTNYCH 1/2": 10, 13, 15, 16, 17, 18, 19, 20, 21, 22, 24, 27, 30, 32 mm
- 4 SZT. NASADEK 6-KĄTNYCH DŁUGICH 1/2": 14, 15, 17, 19 mm
- 15 SZT. BITÓW 5/16" 30L:
PŁASKIE 8, 10, 12 mm
PHILIPS #3, #4
POZIDRIV #3, #4
TORX 40, 45, 50, 55
HEX 8, 10, 12, 14 mm
- 12 SZT. AKCESORIÓW:
Profesjonalna grzechotka szybkoocucująca na 1/4" i 1/2"
Rękojeść typu T 1/4"
Przedłużka 2", 4" na 1/4"
Przedłużka 5", 10" na 1/2"
Przegub uniwersalny na 1/4" i 1/2"
3-drożny adapter 3/8"Fx1/2"M
Rękojeść wkrętakowa 1/4"

ZESTAW 65 CZĘŚCIOWY KLUCZY NASADOWYCH
I BITÓW 1/4" I 3/8" METRYCZNYCH I CALOWYCH ●

KOD TOWARU	CENA NETTO	CENA BRUTTO
09011	290,85 zł	357,75 zł
ZAWARTOŚĆ		

- 12 SZT. 1/4" NASADEK 6-KĄTNYCH: 4, 4.5, 5, 5.5, 6, 7, 8, 9, 10, 11, 12, 13 mm
- 10 SZT. 1/4" NASADEK 6-KĄTNYCH CALOWYCH: 5/32", 3/16", 7/32", 1/4", 9/32", 5/16", 11/32", 3/8", 7/16", 1/2"
- 18 SZT. BITÓW 1/4": PŁASKIE 4, 5.5, 6.5 mm; PHILIPS #1, #2, #3; TORX 10, 15, 20, 25, 30, 40; HEX 3 4 5 6 7 8 mm
- 10 SZT. NASADEK 6-KĄTNYCH 3/8": 10, 11, 12, 13, 14, 15, 16, 17, 18, 19 mm
- 8 SZT. 3/8" NASADEK 6-KĄTNYCH CALOWYCH: 3/8", 7/16", 1/2", 9/16", 5/8", 11/16", 3/4", 13/16"
- 1 SZT. NASADKA 3/8": 16 mm do świece
- 6 SZT. AKCESORIÓW:
Profesjonalna grzechotka szybkoocucująca 3/8"
Przedłużka 3/8" - 3"
Przegub uniwersalny 3/8"
Adapter do bitów 1/4" x 1/4"
Adater 3/8"F x 1/4"M
Rękojeść wkrętakowa 1/4"



ZESTAW 76 CZĘŚCIOWY NASADEK 1/4" I 1/2"
METRYCZNYCH Z KLUCZAMI PŁASKO-OCZKOWYMI ●

KOD TOWARU	CENA NETTO	CENA BRUTTO
09519	770,70 zł	947,96 zł
ZAWARTOŚĆ		



- 7 SZT. NASADEK 6-KĄTNYCH METRYCZNYCH 1/4": 8, 9, 10, 11, 12, 13, 14 mm
- 18 SZT. BITÓW 1/4":
PŁASKIE 4, 5.5, 7 mm
PHILIPS #1, #2
POZIDRIV #1, #2
TORX 8, 10, 15, 20, 25, 30, 40
HEX 3, 4, 5, 6 mm
- 12 SZT. NASADEK 6-KĄTNYCH METRYCZNYCH 1/2": 8, 10, 12, 13, 14, 17, 19, 22, 24, 27, 30, 32 mm
- 15 SZT. BITÓW NA NASADKACH 5/16":
PŁASKIE 8, 10, 12 mm
PHILIPS #3, #4
POZIDRIV #3, #4
TORX 40, 45, 50, 55
HEX 8, 10, 12, 14 mm
- 2 SZT. NASADEK DO ŚWIEC 1/2": 16, 21 mm
- 22 SZT. AKCESORIÓW:
Profesjonalna grzechotka szybkoocucująca na 1/4" i 1/2"
Rękojeść typu T 1/4" i 1/2"
Przedłużka gietka 1/4"
Przedłużka 1/4" 2" 4"
Przedłużka 1/2" 5" 10"
Przegub uniwersalny 1/2"
Rękojeść wkrętakowa 1/4"
Adapter do bitów 5/16"X1/2"
Kłucze płasko - oczkowe 8, 10, 11, 12, 13, 14, 17, 19, 22 mm

ZESTAWY KLUCZY NASADOWYCH

ZESTAW 13 CZĘŚCIOWY KLUCZY NASADOWYCH 1/2" METRYCZNYCH NA PANELU ●

KOD TOWARU	CENA NETTO	CENA BRUTTO
09525	159,60 zł	196,31 zł
ZAWARTOŚĆ		

- 11 SZT. NASADEK 12-KĄTNYCH METRYCZNYCH:
10, 12, 13, 14, 15, 16, 17, 18, 19, 22, 24 mm
- 2 SZT. AKCESORIÓW:
Profesjonalna grzechotka szybkoocucująca
Przedłużka 5"



ZESTAW 15 CZĘŚCIOWY KLUCZY NASADOWYCH 3/4" METRYCZNYCH ●

KOD TOWARU	CENA NETTO	CENA BRUTTO
09015	1 251,60 zł	1 539,47 zł
ZAWARTOŚĆ		

- 10 SZT. NASADEK 12-KĄTNYCH METRYCZNYCH:
30, 32, 34, 36, 38, 41, 46, 50, 55, 60 mm
- 5 SZT. AKCESORIÓW:
Profesjonalna grzechotka szybkoocucująca
Uchwyt typu T
Przedłużka 4", 8"
Przegub uniwersalny



ZESTAW 120 CZĘŚCIOWY NASADEK 1/4", 3/8", 1/2" METRYCZNYCH I CAŁOWYCH Z KLUCZAMI PŁASKO-OCZKOWYMI ●

KOD TOWARU	CENA NETTO	CENA BRUTTO
09014	1 038,45 zł	1 277,29 zł
ZAWARTOŚĆ		



- 10 SZT. NASADEK 6-KĄTNYCH METRYCZNYCH 1/4": 4, 5, 6, 7, 8, 9, 10, 11, 12, 13 mm
- 10 SZT. NASADEK 6-KĄTNYCH CAŁOWYCH 1/4": 5/32", 3/16", 7/32", 1/4", 9/32", 5/16", 11/32", 3/8", 7/16", 1/2"
- 4 SZT. NASADEK 6-KĄTNYCH DŁUGICH METRYCZNYCH: 8, 9, 10, 12 mm
- 7 SZT. BITÓW 1/4": WZMOCNIONYCH TORX T10, T-15, T20, T-25, T-27, T30, T30
- 11 SZT. NASADEK 6-KĄTNYCH METRYCZNYCH 3/8": 9, 10, 11, 12, 13, 14, 15, 16, 17, 18, 19 mm
- 9 SZT. NASADEK 6-KĄTNYCH CAŁOWYCH: 3/8", 7/16", 1/2", 9/16", 5/8", 11/16", 3/4", 13/16", 7/8"
- 4 SZT. NASADEK DŁUGICH METRYCZNYCH 3/8": 13, 14, 15, 17 mm, NASADKA DO ŚWIEC
- 17 SZT. BITÓW NA NASADKACH:
PŁASKICH 4, 5, 5 mm
PHILIPS #1, #2
POZIDRIV #1, #2
TORX 20, 30, 40
WZMOCNIONY TORX 45, 50, 55, 60
HEX 3, 4, 5, 6 mm
- 8 SZT. NASADEK E - TORX 3/8": E8, E10, E11, E12, E14, E16, E18, E20
- 7 SZT. NASADEK 6-KĄTNYCH 1/2" METRYCZNYCH: 20, 21, 22, 24, 27, 30, 32 mm
- 4 SZT. NASADEK 6-KĄTNYCH 1/2" CAŁOWYCH: 5/16", 1", 1.1/16", 1.1/4"
- 4 SZT. NASADEK 6-KĄTNYCH UDAROWYCH 1/2": 17, 19, 21, 23 mm
- 23 SZT. AKCESORIÓW:
Profesjonalna grzechotka szybkoocucująca 1/4", 3/8", 1/2"
Rękojeść wkrętakowa 1/4"
Przedłużka 1/4" 2"
Przedłużka 3/8", 3" 6"
Przedłużka 1/2", 5", 10"
Przegub uniwersalny 1/4", 3/8", 1/2"
Adapter bitów 1/4"x1/4"
Klucze płasko - oczkowe 8, 9, 10, 11, 12, 13, 14, 17, 18, 19 mm

ZESTAW 150 KLUCZY NASADOWYCH 1/4" 3/8" I 1/2" METRYCZNYCH I CAŁOWYCH Z KLUCZAMI PŁASKO-OCZKOWYMI ●

KOD TOWARU	CENA NETTO	CENA BRUTTO
09510	1 433,25 zł	1 762,90 zł
ZAWARTOŚĆ		



- 10 SZT. NASADEK 6-KĄTNYCH METRYCZNYCH 1/4": 4, 5, 6, 7, 8, 9, 10, 11, 12, 13 mm
- 10 SZT. NASADEK 6-KĄTNYCH CAŁOWYCH 1/4": 5/32", 3/16", 7/32", 1/4", 9/32", 5/16", 11/32", 3/8", 7/16", 1/2"
- 6 SZT. NASADEK 6-KĄTNYCH DŁUGICH METRYCZNYCH 1/4": 9, 10, 11, 12, 13, 14, 15, 16, 17, 18, 19 mm
- 11 SZT. NASADEK 6-KĄTNYCH METRYCZNYCH 3/8": 9, 10, 11, 12, 13, 14, 15, 16, 17, 18, 19 mm
- 9 SZT. NASADEK 6-KĄTNYCH CAŁOWYCH: 3/8", 3/8", 7/16", 1/2", 9/16", 5/8", 11/16", 3/4", 13/16", 7/8"
- 6 SZT. NASADEK 6-KĄTNYCH DŁUGICH METRYCZNYCH 3/8": 10, 11, 12, 13, 14, 15 mm
- 2 SZT. NASADEK 3/8" DO ŚWIEC: 16, 21 mm
- 22 SZT. BITÓW NA NASADKACH 3/8":
PŁASKIE 4, 5, 5, 6, 5 mm
PHILIPS #1, #2, #3
POZIDRIV #1, #2, #3
TORX WZMOCNIONE 20, 30, 40, 45, 50, 55, 60
HEX 3, 4, 5, 6, 8, 10 mm
- 8 SZT. NASADEK 6-KĄTNYCH E-TORX: E8, E10, E11, E12, E14, E16, E18, E20
- 4 SZT. NASADEK 6-KĄTNYCH UDAROWYCH 1/2": 17, 19, 21, 23 mm
- 7 SZT. NASADEK 12-KĄTNYCH METRYCZNYCH 1/2": 20, 21, 22, 24, 27, 30, 32 mm
- 4 SZT. NASADEK 12-KĄTNYCH CAŁOWYCH 1/2": 15/16", 1", 1.1/16", 1.1/4"
- 6 SZT. NASADEK 6-KĄTNYCH DŁUGICH 1/2": 10, 12, 13, 14, 17, 19 mm
- 45 SZT. AKCESORIÓW:
Profesjonalna grzechotka szybkoocucująca 1/4", 3/8", 1/2"
Adapter do bitów 1/4"
Rękojeść wkrętakowa 1/4"
Przedłużka 1/4", 4", 3/8", 3", 6", 1/2", 5", 1/2"
Przedłużka z blokadą 1/2", 10"
Przegub uniwersalny 1/4", 3/8", 1/2"
Końcówki trzpieniowe 1/4" BIT TORX T10, T-15, T20, T-25, T-27, T30, T40
Zestaw kluczy trzpieniowych HEX 10 SZT.
Klucze płasko - oczkowe 8, 9, 10, 11, 12, 13, 14, 15, 16, 17, 18, 19 mm
Klucze oczkowe z grzechotką 8x10, 12x13, 17x19 mm

**ZESTAW KLUCZY NASADOWYCH 25 SZT.
W METALOWEJ KASECIE ●**

KOD TOWARU	CENA NETTO	CENA BRUTTO
09092ME	532,00 zł	654,36 zł
ZAWARTOŚĆ		

- 20 SZT. NASADEK 6-KĄTNYCH METRYCZNYCH:
30, 32, 34, 36, 38, 41, 46, 50, 55, 6C
NASADKA DO ŚWIEC 21MM
- 4 SZT. AKCESORIÓW:
Profesjonalna grzechotka
szybkomocująca
Przedłużka 10"
Przedłużka z przegubem
Przegub uniwersalny



**ZESTAW 18 CZĘŚCIOWY
BITÓW 1/4" I 1/2" HEX ●**

KOD TOWARU	CENA NETTO	CENA BRUTTO
09053	185,85 zł	228,60 zł
ZAWARTOŚĆ		

- 6 SZT. BITÓW NA NASADKACH 1/4":
HEX 3, 4, 5, 6, 7, 8 mm
- 6 SZT. BITÓW NA NASADKACH 1/2" 50L:
HEX 5, 6, 7, 8, 10, 12 mm
- 6 SZT. BITÓW NA NASADKACH 1/2" 100L:
HEX 5, 6, 7, 8, 10, 12 mm



UWAGA!
NARZĘDZIE NIE JEST OBJĘTE DOŻYWOTNIĄ GWARANCJĄ.

**ZESTAW 18 CZĘŚCIOWY
BITÓW 1/4" I 1/2" ●**

KOD TOWARU	CENA NETTO	CENA BRUTTO
09051	185,85 zł	228,60 zł
ZAWARTOŚĆ		

- 6 SZT. BITÓW NA NASADKACH 1/4":
PŁASKIE 4, 5, 5, 6, 5 mm
PHILIPS #1, #2, #3
- 6 SZT. BITÓW NA NASADKACH 1/2" 50L:
WIELOWPUST M-5, M-6, M-8, M-10,
M-12, M-14
- 6 SZT. BITÓW NA NASADKACH 1/2" 100L:
WIELOWPUST M-5, M-6, M-8, M-10,
M-12, M-14



UWAGA!
NARZĘDZIE NIE JEST OBJĘTE DOŻYWOTNIĄ GWARANCJĄ.

**ZESTAW 35 BITÓW
NA NASADKACH 1/4" 3/8" I KLUCZY E-TORX ●**

KOD TOWARU	CENA NETTO	CENA BRUTTO
09010	218,40 zł	268,63 zł
ZAWARTOŚĆ		

- 7 SZT. 1/4" BITÓW TORX:
T10, T-15 T20, T-25, T-27, T30, T40
- 12 SZT. NASADEK 3/8":
E4, E5, E6, E7, E8, E10, E11, E12, E14,
E16, E18, E20
- 11 SZT. NASADEK Z BITEM TORX:
T10, T-15, T20, T-25, T-27, T30 T40, T-45,
T50, T-55, T-60
- 5 SZT. AKCESORIÓW:
Klucze oczkowe E-TORX E6xE8,
E10xE12, E14xE18, E20xE24
Adapter do bitów 1/4" x 3/8"



**ZESTAW 12 BITÓW
NA NASADKACH 1/2" METRYCZNYCH ●**

KOD TOWARU	CENA NETTO	CENA BRUTTO
09055	338,10 zł	415,86 zł
ZAWARTOŚĆ		

- 2 SZT. NASADKA 6-KĄTNA 50 mm Z BITEM HEX: 12, 17 mm
- 1 SZT. NASADKA 6-KĄTNA 70 mm Z BITEM HEX 6 mm
- 1 SZT. NASADKA 6-KĄTNA 100 mm Z BITEM HEX 7 mm
- 1 SZT. NASADKA 6-KĄTNA 120 mm Z BITEM HEX 8 mm
- 2 SZT. NASADKA 6-KĄTNA 140 mm
Z BITEM HEX 6, 10 mm
- 1 SZT. NASADKA 6-KĄTNA 180 mm
Z BITEM HEX 5 mm
- 1 SZT. NASADKA 6-KĄTNA 250 mm
Z BITEM HEX 6 mm
- 1 SZT. NASADKA 12-KĄTNA 100 mm
Z BITEM M-8
- 1 SZT. NASADKA 12-KĄTNA 120 mm
Z BITEM M-0
- 1 SZT. NASADKA 12-KĄTNA 140 mm
Z BITEM M-2



UWAGA!
NARZĘDZIE NIE JEST OBJĘTE DOŻYWOTNIĄ GWARANCJĄ.

**ZESTAW 18 CZĘŚCIOWY
BITÓW 1/4" I 1/2" TORX ●**

KOD TOWARU	CENA NETTO	CENA BRUTTO
09052	190,05 zł	233,76 zł
ZAWARTOŚĆ		

- 6 SZT. BITÓW NA NASADKACH 1/4":
TORX 10, 15, 20, 25, 30, 40
- 6 SZT. BITÓW NA NASADKACH 1/2" 50L:
TORX 30, 40, 45, 50, 55, 60
- 6 SZT. BITÓW NA NASADKACH 1/2" 100L:
TORX 30, 40, 45, 50, 55, 60



UWAGA!
NARZĘDZIE NIE JEST OBJĘTE DOŻYWOTNIĄ GWARANCJĄ.

ZESTAW 25 KLUCZY
NASADOWYCH 1/4" METR. 12-KĄT ●

NOWOŚĆ
SATA

KOD TOWARU	CENA NETTO	CENA BRUTTO
09206	131,00 zł	161,13 zł
ZAWARTOŚĆ		

- 10 SZT. NASADEK 12-KĄTNYCH
METRYCZNYCH: 4, 5, 6, 7, 8, 9, 10,
11, 12, 13 mm
12 SZT. - BITÓW
Phillips #1, #2, #3 Slotted 5/32, 7/32, 9/32"
Hex 1/8, 5/32, 3/16" Torx® T15, T20, T25
3 SZT. - AKCESORIÓW:
Profesjonalna grzechotka szybkoocucjąca
Przedłużka 2"
Adapter do bitów



⚠ UWAGA!
NARZĘDZIE NIE JEST OBJĘTE DOŻYWOTNIĄ GWARANCJĄ.

UCHWYT TYPU „L” TELESKOPOWY
Z NASADKAMI DUAL HEAD ●

KOD TOWARU	CENA NETTO	CENA BRUTTO
09531	99,75 zł	122,69 zł

- 13920 – UCHWYT TYPU L 345 mm
13921 – NASADKA
DWUROZMIAROWA 1/2"
17x19 mm
13922 – NASADKA
DWUROZMIAROWA 1/2"
21x23 mm



ZESTAW 26 KLUCZY NASADOWYCH
1/2" METRYCZNYCH Z NARZ. ●

KOD TOWARU	CENA NETTO	CENA BRUTTO
09501	427,35 zł	525,64 zł
ZAWARTOŚĆ		

- 12 SZT. NASADEK 6-KĄTNYCH METRYCZNYCH:
10, 11, 12, 13, 14, 15, 16, 17, 18, 19, 22, 24 mm
3 SZT. NASADEK 6-KĄTNYCH DŁUGICH
METRYCZNYCH: 13, 17, 19 mm
1 SZT. - NASADKA DO ŚWIEC 16 mm
4 SZT. - ŚRUBOKRĘTY
Slotted 6x38mm, 5x75 mm
Phillips #2x38 mm, #2x100 mm
6 SZT. - AKCESORIÓW
Profesjonalna grzechotka szybkoocucjąca
Przedłużka 10"
Przegub uniwersalny
3/8" F x 1/2" M 3-Way Adapter
Szczypcy długie szpiczaste 6"
Kombinerki 8"



⚠ UWAGA!
NARZĘDZIE NIE JEST OBJĘTE DOŻYWOTNIĄ GWARANCJĄ.

ZESTAW 26 KLUCZY NASADOWYCH
1/2" METRYCZNYCH ●

NOWOŚĆ
SATA

KOD TOWARU	CENA NETTO	CENA BRUTTO
09520	124,43 zł	153,05 zł
ZAWARTOŚĆ		

- 10 SZT. NASADEK 6-KĄTNYCH METRYCZNYCH:
8, 10, 12, 13, 14, 17, 19, 21, 22, 24
6 SZT. NASADEK 6-KĄTNYCH DŁUGICH METRYCZNYCH: 10, 12, 14, 17, 19, 21



KLUCZE NASADOWE, GRZECHOTKI SZYBKOMOCUJĄCE I AKCESORIA

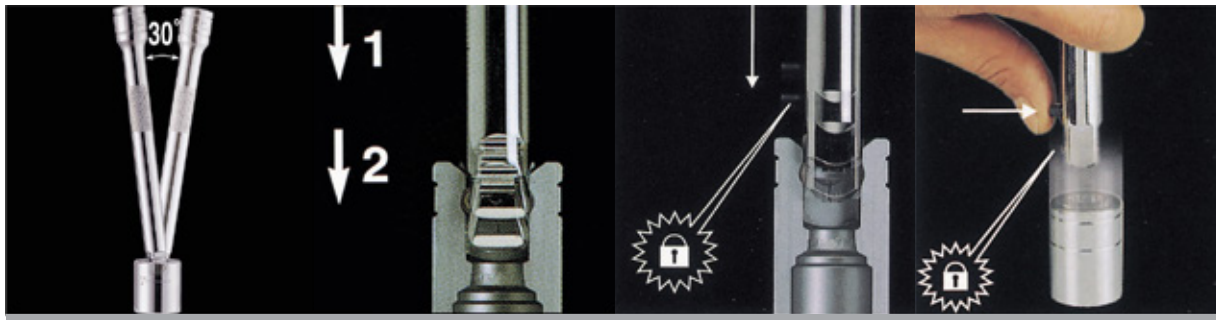

Przedłużka z wciętym trzpieniem pozwala na ruch przedłużki

Dwa stopnie mocowania trzpienia. Pierwszy pozwala na ruch w bok do 30 stopni, drugi blokuje przedłużkę w pionie na stałe

Wciśnij aby swobodnie włożyć trzpień do nasadki

Wciśnij ponownie aby swobodnie wyjąć trzpień z nasadki



NASADKA 6-KĄTNA 1/4" CALOWA ●

KOD TOWARU	ROZMIAR	D1 (mm)	D2 (mm)	L (mm)	CENA NETTO	CENA BRUTTO
11101	5/32"	11,8	6,9	24,5	3,68 zł	4,53 zł
11102	3/16"	11,8	7,8	24,5	3,68 zł	4,53 zł
11103	7/32"	11,8	8,5	24,5	3,68 zł	4,53 zł
11104	1/4"	11,8	9,5	24,5	3,68 zł	4,53 zł
11105	9/32"	11,8	10,7	24,5	3,68 zł	4,53 zł
11106	5/16"	11,8	11,8	24,5	3,68 zł	4,53 zł
11107	11/32"	12,5	12,5	24,5	3,68 zł	4,53 zł
11108	3/8"	13,8	13,8	24,5	3,68 zł	4,53 zł
11109	7/16"	15,7	15,7	24,5	3,68 zł	4,53 zł
11110	1/2"	17,3	17,3	24,5	3,68 zł	4,53 zł

UWAGA!
Produkt nie może być użytkowany z narzędziami pneumatycznymi.

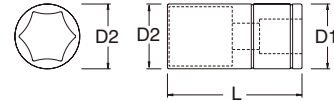

NASADKA 6-KĄTNA 1/4" METRYCZNA ●

KOD TOWARU	ROZMIAR	D1 (mm)	D2 (mm)	L (mm)	CENA NETTO	CENA BRUTTO
11301	3,5	11,8	6,1	24,5	3,15 zł	3,87 zł
11302	4	11,8	6,7	24,5	3,15 zł	3,87 zł
11303	4,5	11,8	7,3	24,5	3,15 zł	3,87 zł
11304	5	11,8	8	24,5	3,15 zł	3,87 zł
11305	5,5	11,8	8,6	24,5	3,15 zł	3,87 zł
11306	6	11,8	9,2	24,5	3,15 zł	3,87 zł
11307	7	11,8	10,7	24,5	3,15 zł	3,87 zł
11308	8	11,8	11,8	24,5	3,15 zł	3,87 zł
11309	9	13,1	13,1	24,5	3,15 zł	3,87 zł
11310	10	14,3	14,3	24,5	3,15 zł	3,87 zł
11311	11	15,8	15,8	24,5	3,15 zł	3,87 zł
11312	12	16,8	16,8	24,5	3,15 zł	3,87 zł
11313	13	17,9	17,9	24,5	3,15 zł	3,87 zł
11314	14	19,5	19,5	24,5	3,78 zł	4,65 zł

UWAGA!
Produkt nie może być użytkowany z narzędziami pneumatycznymi.

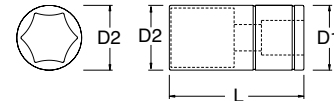

NASADKA 6-KĄTNA 1/4" METRYCZNA DŁUGA ●

KOD TOWARU	ROZMIAR	D1 (mm)	D2 (mm)	L (mm)	CENA NETTO	CENA BRUTTO
11401	4	11,9	6,7	49,0	6,62 zł	8,14 zł
11402	5	11,9	8,0	49,0	6,62 zł	8,14 zł
11403	6	11,9	9,2	49,0	6,72 zł	8,27 zł
11404	7	11,9	10,8	49,0	6,72 zł	8,27 zł
11405	8	11,9	11,9	49,0	7,14 zł	8,78 zł
11406	9	13,1	13,1	49,0	7,14 zł	8,78 zł
11407	10	14,6	14,8	49,0	7,14 zł	8,78 zł
11408	11	15,9	15,9	49,0	7,14 zł	8,78 zł
11409	12	16,9	16,9	49,0	7,35 zł	9,04 zł
11410	13	17,9	17,9	49,0	7,77 zł	9,56 zł

UWAGA!
Produkt nie może być użytkowany z narzędziami pneumatycznymi.

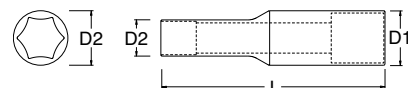

NASADKA 6-KĄTNA 3/8" CALOWA ●

KOD TOWARU	ROZMIAR	D1 (mm)	D2 (mm)	L (mm)	CENA NETTO	CENA BRUTTO
12101	1/4"	17,2	10,0	25,0	4,41 zł	5,42 zł
12102	5/16"	17,2	11,7	25,0	4,41 zł	5,42 zł
12103	3/8"	17,2	13,8	25,0	4,41 zł	5,42 zł
12104	7/16"	17,2	16,0	25,0	4,41 zł	5,42 zł
12105	1/2"	17,2	17,9	25,0	5,04 zł	6,20 zł
12106	9/16"	19,7	19,7	25,0	6,51 zł	8,01 zł
12107	5/8"	22,2	22,2	25,0	6,93 zł	8,52 zł
12108	11/16"	23,9	23,9	25,0	7,35 zł	9,04 zł
12109	3/4"	25,9	25,9	25,0	7,56 zł	9,30 zł
12110	13/16"	27,9	27,9	28,0	9,56 zł	11,76 zł
12111	7/8"	29,7	29,7	28,0	9,98 zł	12,28 zł

UWAGA!
Produkt nie może być użytkowany z narzędziami pneumatycznymi.

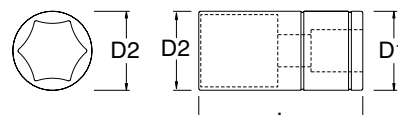

NASADKA 6-KĄTNA 3/8" METRYCZNA ●

KOD TOWARU	ROZMIAR	D1 (mm)	D2 (mm)	L (mm)	CENA NETTO	CENA BRUTTO
12301	6	17,0	9,3	25,0	4,41 zł	5,42 zł
12302	7	17,0	10,8	25,0	4,41 zł	5,42 zł
12303	8	17,0	12,0	25,0	4,41 zł	5,42 zł
12304	9	17,0	12,9	25,0	4,41 zł	5,42 zł
12305	10	17,0	14,5	25,0	4,41 zł	5,42 zł
12306	11	17,0	15,8	25,0	4,41 zł	5,42 zł
12307	12	17,0	17,0	25,0	4,83 zł	5,94 zł
12308	13	18,3	18,3	25,0	5,04 zł	6,20 zł
12309	14	19,5	19,5	25,0	6,30 zł	7,75 zł
12310	15	20,8	20,8	25,0	6,51 zł	8,01 zł
12311	16	22,0	22,0	25,0	6,51 zł	8,01 zł
12312	17	23,3	23,3	25,0	7,14 zł	8,78 zł
12313	18	23,8	24,3	25,0	7,56 zł	9,30 zł
12314	19	25,5	25,5	28,0	8,82 zł	10,85 zł
12315	20	27,0	27,0	28,0	9,56 zł	11,76 zł
12316	21	25,0	27,9	28,0	9,77 zł	12,02 zł
12317	22	26,0	29,5	31,5	12,60 zł	15,50 zł
12318	24	26,0	31,9	31,5	14,18 zł	17,44 zł

UWAGA!
Produkt nie może być użytkowany z narzędziami pneumatycznymi.

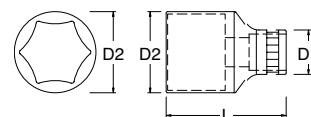

NASADKA 6 KĄTNA 3/8" METRYCZNA DŁUGA ●

KOD TOWARU	ROZMIAR	D1 (mm)	D2 (mm)	L (mm)	CENA NETTO	CENA BRUTTO
12401	8	16,8	12,0	63,5	8,61 zł	10,59 zł
12402	9	16,8	12,9	63,5	8,61 zł	10,59 zł
12403	10	16,8	16,8	63,5	8,61 zł	10,59 zł
12404	11	16,8	16,8	63,5	8,61 zł	10,59 zł
12405	12	16,8	16,8	63,5	8,72 zł	10,73 zł
12406	13	18,3	18,3	63,5	8,93 zł	10,98 zł
12407	14	19,5	19,5	63,5	10,19 zł	12,53 zł
12408	15	20,8	20,8	63,5	10,50 zł	12,92 zł
12409	16	22,0	22,0	63,5	12,08 zł	14,86 zł
12410	17	23,8	23,8	63,5	12,08 zł	14,86 zł
12411	18	23,8	23,8	63,5	12,08 zł	14,86 zł
12412	19	25,5	25,5	63,5	13,13 zł	16,15 zł
12413	20	27,8	27,8	63,5	14,70 zł	18,08 zł
12414	21	27,8	27,8	63,5	14,18 zł	17,44 zł
12415	22	29,5	29,5	63,5	15,75 zł	19,37 zł

UWAGA!
Produkt nie może być użytkowany z narzędziami pneumatycznymi.

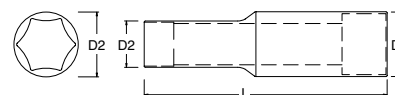

NASADKA E-TORX® 3/8" ●

KOD TOWARU	ROZMIAR	D1 (mm)	D2 (mm)	L (mm)	CENA NETTO	CENA BRUTTO
12701	E4	17,0	7,0	26,0	7,56 zł	9,30 zł
12702	E5	17,0	8,0	26,0	7,56 zł	9,30 zł
12703	E6	17,0	8,0	26,0	7,56 zł	9,30 zł
12704	E7	17,0	9,0	26,0	7,56 zł	9,30 zł
12705	E8	17,0	10,5	26,0	7,56 zł	9,30 zł
12706	E10	17,0	13,0	26,0	7,56 zł	9,30 zł
12707	E11	17,0	14,0	26,0	7,56 zł	9,30 zł
12708	E12	17,0	15,0	26,0	7,56 zł	9,30 zł
12709	E14	18,3	18,3	28,5	11,55 zł	14,21 zł
12710	E16	18,3	18,3	28,5	11,55 zł	14,21 zł
12711	E18	19,5	19,5	28,5	11,55 zł	14,21 zł
12712	E20	22,0	22,0	30,5	12,60 zł	15,50 zł

UWAGA!
Produkt nie może być użytkowany z narzędziami pneumatycznymi.

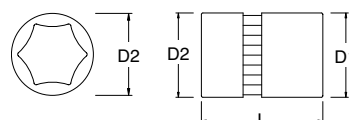

NASADKA 6-KĄTNA 1/2" CALOWA ●

KOD TOWARU	ROZMIAR	D1 (mm)	D2 (mm)	L (mm)	CENA NETTO	CENA BRUTTO
13101	5/16"	22,2	12,5	37,8	8,30 zł	10,21 zł
13102	3/8"	22,2	14,5	37,8	8,30 zł	10,21 zł
13103	7/16"	22,2	17,5	37,8	8,30 zł	10,21 zł
13104	1/2"	22,2	18,6	37,8	8,30 zł	10,21 zł
13105	9/16"	22,2	20,6	37,8	8,30 zł	10,21 zł
13106	5/8"	22,2	22,2	37,8	8,30 zł	10,21 zł
13107	11/16"	24,2	24,2	37,8	9,14 zł	11,24 zł
13108	3/4"	25,9	25,9	37,8	10,50 zł	12,92 zł
13109	13/16"	27,9	27,9	37,8	11,55 zł	14,21 zł
13110	7/8"	29,9	29,9	37,8	12,60 zł	15,50 zł
13111	15/16"	31,9	31,9	37,8	14,18 zł	17,44 zł
13112	1"	33,9	33,9	40,0	18,38 zł	22,61 zł
13113	1-1/16"	35,9	35,9	40,0	18,90 zł	23,25 zł
13114	1-1/8"	37,9	37,9	42,0	20,48 zł	25,19 zł
13115	1-1/4"	41,9	41,9	42,0	22,58 zł	27,77 zł

UWAGA!
Produkt nie może być użytkowany z narzędziami pneumatycznymi.

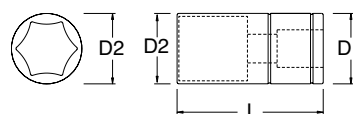

NASADKA 6-KĄTNA 1/2" METRYCZNA ●

KOD TOWARU	ROZMIAR	D1 (mm)	D2 (mm)	L (mm)	CENA NETTO	CENA BRUTTO
13301	10	22,2	15,3	37,8	7,98 zł	9,82 zł
13302	11	22,2	16,5	37,8	7,98 zł	9,82 zł
13303	12	22,2	17,8	37,8	7,98 zł	9,82 zł
13304	13	22,2	19	37,8	7,98 zł	9,82 zł
13305	14	22,2	20,3	37,8	8,19 zł	10,07 zł
13306	15	22,2	21,4	37,8	8,19 zł	10,07 zł
13307	16	22,2	22,2	37,8	8,19 zł	10,07 zł
13308	17	23,9	23,9	37,8	8,51 zł	10,47 zł
13309	18	24,9	24,9	37,8	8,51 zł	10,47 zł
13310	19	24	25,9	37,8	9,77 zł	12,02 zł
13311	20	24	27,8	37,8	9,98 zł	12,28 zł
13312	21	24	27,9	37,8	10,50 zł	12,92 zł
13313	22	26	29,9	40	12,08 zł	14,86 zł
13314	23	26	31,1	40	12,60 zł	15,50 zł
13315	24	26	31,9	40	13,65 zł	16,79 zł
13316	27	28	35,9	43	17,33 zł	21,32 zł
13317	30	31	39,9	43	20,48 zł	25,19 zł
13318	32	33	41,9	43	21,53 zł	26,48 zł
13319	8	22,2	13,3	37,8	7,98 zł	9,82 zł
13320	9	22,2	14,3	37,8	7,98 zł	9,82 zł
13321	34	35	43,9	43	26,78 zł	32,94 zł

UWAGA!
Produkt nie może być użytkowany z narzędziami pneumatycznymi.

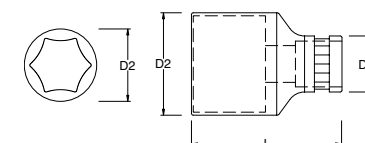

NASADKA 6-KĄTNA 1/2" METRYCZNA DŁUGA ●

KOD TOWARU	ROZMIAR	D1 (mm)	D2 (mm)	L (mm)	CENA NETTO	CENA BRUTTO
13401	10	22	15,3	77	15,23 zł	18,73 zł
13402	11	22	16,5	77	15,23 zł	18,73 zł
13403	12	22	17,8	77	15,75 zł	19,37 zł
13404	13	22	19	77	15,75 zł	19,37 zł
13405	14	22	20,3	77	15,75 zł	19,37 zł
13406	15	22	21,4	77	15,75 zł	19,37 zł
13407	16	22	22	77	15,75 zł	19,37 zł
13408	17	23,8	23,8	77	15,75 zł	19,37 zł
13409	18	24,8	24,8	77	15,75 zł	19,37 zł
13410	19	25,8	25,8	77	16,28 zł	20,02 zł
13411	20	27,8	27,8	77	18,38 zł	22,61 zł
13412	21	27,8	27,8	77	18,38 zł	22,61 zł
13413	22	29,8	29,8	77	18,38 zł	22,61 zł
13414	24	31,8	31,8	77	19,43 zł	23,90 zł
13415	27	35,8	35,8	77	33,60 zł	41,33 zł
13416	30	39,8	39,8	77	38,85 zł	47,79 zł
13417	32	41,8	41,8	77	43,05 zł	52,95 zł

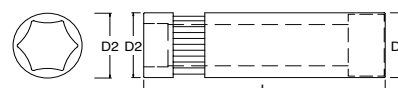

UWAGA!
Produkt nie może być użytkowany z narzędziami pneumatycznymi.

NASADKA 12-KĄTNA 1/2" CALOWA ●

KOD TOWARU	ROZMIAR	D1 (mm)	D2 (mm)	L (mm)	CENA NETTO	CENA BRUTTO
13509	13/16"	27,9	27,9	37,8	11,03 zł	13,57 zł
13510	7/8"	29,9	29,9	37,8	12,08 zł	14,86 zł
13511	15/16"	31,9	31,9	37,8	13,65 zł	16,79 zł
13512	1"	33,9	33,9	40	17,33 zł	21,32 zł
13513	1-1/16"	35,9	35,9	40	18,38 zł	22,61 zł
13514	1-1/8"	37,9	37,9	42	19,43 zł	23,90 zł
13515	1-1/4"	41,9	41,9	42	21,53 zł	26,48 zł

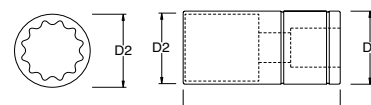

UWAGA!
Produkt nie może być użytkowany z narzędziami pneumatycznymi.

NASADKA 12-KĄTNA 1/2" METRYCZNA ●

KOD TOWARU	ROZMIAR	D1 (mm)	D2 (mm)	L (mm)	CENA NETTO	CENA BRUTTO
13601	10	22,2	15,3	37,8	7,98 zł	9,82 zł
13602	11	22,2	16,5	37,8	7,98 zł	9,82 zł
13603	12	22,2	17,8	37,8	7,98 zł	9,82 zł
13604	13	22,2	19	37,8	7,98 zł	9,82 zł
13605	14	22,2	20,3	37,8	8,30 zł	10,21 zł
13606	15	22,2	21,4	37,8	8,30 zł	10,21 zł
13607	16	22,2	22,2	37,8	8,30 zł	10,21 zł
13608	17	23,9	23,9	37,8	8,30 zł	10,21 zł
13609	18	24,9	24,9	37,8	8,61 zł	10,59 zł
13610	19	24	25,9	37,8	9,77 zł	12,02 zł
13611	20	24	27,8	37,8	9,77 zł	12,02 zł
13612	21	24	27,9	37,8	10,50 zł	12,92 zł
13613	22	26	29,9	40	12,08 zł	14,86 zł
13614	23	26	31,3	40	13,13 zł	16,15 zł
13615	24	26	31,9	40	13,65 zł	16,79 zł
13616	27	28	35,9	43	17,33 zł	21,32 zł
13617	30	31	39,9	43	22,05 zł	27,12 zł
13618	32	33	41,9	43	22,58 zł	27,77 zł
13619	8	22,2	13,3	37,8	7,98 zł	9,82 zł
13620	9	22,2	14,3	37,8	7,98 zł	9,82 zł

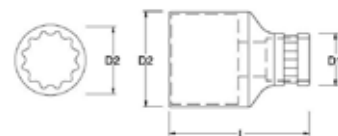

UWAGA!
Produkt nie może być użytkowany z narzędziami pneumatycznymi.

NASADKA E-TORX® 1/2" ●

KOD TOWARU	ROZMIAR	D1 (mm)	D2 (mm)	L (mm)	CENA NETTO	CENA BRUTTO
13701	E10	13	22	38	12,60 zł	15,50 zł
13702	E12	15	22	38	12,60 zł	15,50 zł
13703	E14	17	22	38	16,80 zł	20,66 zł
13704	E16	19	22	38	16,80 zł	20,66 zł
13705	E18	21	23,8	38	16,80 zł	20,66 zł
13706	E20	23,5	25,8	38	16,80 zł	20,66 zł
13707	E22	25,8	25,8	38	18,90 zł	23,25 zł
13708	E24	27,8	27,8	40	20,48 zł	25,19 zł

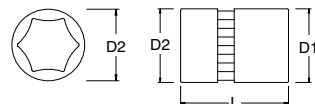

NASADKA 12-KĄTNA 3/4" CALOWA ●

KOD TOWARU	ROZMIAR	D1 (mm)	D2 (mm)	L (mm)	CENA NETTO	CENA BRUTTO
16501	3/4"	29,2	33	50	33,60 zł	41,33 zł
16502	13/16"	31,2	33	50	33,60 zł	41,33 zł
16503	7/8"	32,2	36	50	33,60 zł	41,33 zł
16504	15/16"	34,2	36	51	33,60 zł	41,33 zł
16505	1"	37	36	52	34,65 zł	42,62 zł
16506	1-1/16"	38	36	52	34,65 zł	42,62 zł
16507	1-1/8"	40	38	52	35,70 zł	43,91 zł
16508	1-3/16"	42	38	54	38,85 zł	47,79 zł
16509	1-1/4"	44	38	56	40,95 zł	50,37 zł
16510	1-5/16"	46	38	56	42,00 zł	51,66 zł
16511	1-3/8"	48	42	58	45,15 zł	55,53 zł
16512	1-7/16"	50	42	58	50,40 zł	61,99 zł
16513	1-1/2"	52	45	60	51,45 zł	63,28 zł
16514	1-5/8"	54	45	62	56,70 zł	69,74 zł
16515	1-11/16"	56	45	64	54,60 zł	67,16 zł
16516	1-3/4"	58	45	65	58,80 zł	72,32 zł
16517	1-13/16"	60	48	66	69,30 zł	85,24 zł
16518	1-7/8"	62	48	68	82,95 zł	102,03 zł
16519	2"	64	48	70	90,30 zł	111,07 zł
16520	1-9/16"	68	48	72	54,60 zł	67,16 zł
16521	2-1/16"	70	48	72	98,70 zł	121,40 zł
16522	2-1/8"	72	48	74	111,30 zł	136,90 zł
16523	2-1/4"	76	48	76	126,00 zł	154,98 zł

UWAGA!
Produkt nie może być użytkowany z narzędziami pneumatycznymi.

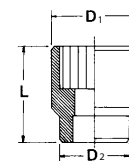

UWAGA!
Produkt nie może być użytkowany z narzędziami pneumatycznymi.

NASADKA 12-KĄTNA 3/4" METRYCZNA ●

KOD TOWARU	ROZMIAR	D1 (mm)	D2 (mm)	L (mm)	CENA NETTO	CENA BRUTTO
16602	19	29	33	50	37,80 zł	46,49 zł
16603	21	31,2	33	50	33,60 zł	41,33 zł
16604	22	32,2	36	50	33,60 zł	41,33 zł
16605	23	33,2	36	51	33,60 zł	41,33 zł
16606	24	34,2	36	52	33,60 zł	41,33 zł
16607	25	36	35	52	34,65 zł	42,62 zł
16608	26	37	36	52	34,65 zł	42,62 zł
16609	27	38	36	54	34,65 zł	42,62 zł
16610	28	39	36	56	35,70 zł	43,91 zł
16611	29	40	38	56	35,70 zł	43,91 zł
16612	30	42	38	58	44,10 zł	54,24 zł
16613	32	44	38	58	47,25 zł	58,12 zł
16614	33	46	38	60	42,00 zł	51,66 zł
16615	34	47	38	62	51,45 zł	63,28 zł
16616	35	48	42	64	45,15 zł	55,53 zł
16617	36	50	42	65	57,75 zł	71,03 zł
16618	38	52	45	66	51,45 zł	63,28 zł
16619	41	56	45	68	66,15 zł	81,36 zł
16620	46	62	47	70	67,20 zł	82,66 zł
16622	50	68	48	72	74,55 zł	91,70 zł
16623	55	74	48	72	96,60 zł	118,82 zł
16624	60	80	48	74	106,05 zł	130,44 zł

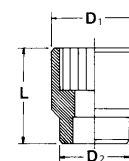

UWAGA!
Produkt nie może być użytkowany z narzędziami pneumatycznymi.

NASADKA DO ŚWIEC ZAPŁONOWYCH 3/8" ●

KOD TOWARU	ROZMIAR	CENA NETTO	CENA BRUTO
12915	16 mm	9,98 zł	12,28 zł
12916	21 mm	12,08 zł	14,86 zł
12919	5/8"	9,66 zł	11,88 zł
12920	13/16"	11,55 zł	14,21 zł

! UWAGA!
Produkt nie może być użytkowany z narzędziami pneumatycznymi.



KOŃCÓWKA TYPU BIT 1/4" ●

KOD TOWARU	TYP	ROZMIAR	CENA NETTO	CENA BRUTTO
59213	SLOTTED	4.0x25MM	10,29 zł	12,66 zł
59216	SLOTTED	5.5x25MM	10,29 zł	12,66 zł
59218	SLOTTED	6.5x25MM	10,29 zł	12,66 zł



KOŃCÓWKA TYPU BIT 1/4" ●

KOD TOWARU	TYP	ROZMIAR	CENA NETTO	CENA BRUTTO
59221	PHILIPS	0x25MM	10,29 zł	12,66 zł
59222	PHILIPS	1x25MM	10,29 zł	12,66 zł
59223	PHILIPS	2x25MM	10,29 zł	12,66 zł
59224	PHILIPS	3x25MM	10,29 zł	12,66 zł



KOŃCÓWKA TYPU BIT 1/4" ●

KOD TOWARU	TYP	ROZMIAR	CENA NETTO	CENA BRUTTO
59232	TORX	10x25MM	10,29 zł	12,66 zł
59233	TORX	15x25MM	10,29 zł	12,66 zł
59234	TORX	20x25MM	10,29 zł	12,66 zł
59235	TORX	25x25MM	10,29 zł	12,66 zł
59236	TORX	27x25MM	10,29 zł	12,66 zł
59237	TORX	30x25MM	10,29 zł	12,66 zł
59238	TORX	40x25MM	10,29 zł	12,66 zł



KOŃCÓWKA TYPU BIT 1/4" ●

KOD TOWARU	TYP	ROZMIAR	CENA NETTO	CENA BRUTTO
59251	HEX	2x25MM	10,29 zł	12,66 zł
59253	HEX	3x25MM	10,29 zł	12,66 zł
59254	HEX	4x25MM	10,29 zł	12,66 zł
59255	HEX	5x25MM	10,29 zł	12,66 zł
59256	HEX	6x25MM	10,29 zł	12,66 zł



! UWAGA!
KOŃCÓWKI NIE PODLEGAJĄ GWARANCJI.
PODANA CENA KOŃCÓWEK ZA 5SZT.

KOŃCÓWKA TYPU BIT 5/16" ●

KOD TOWARU	TYP	ROZMIAR	CENA NETTO	CENA BRUTTO
59415	SLOTED	8x30MM	24,15 zł	29,70 zł
59416	SLOTED	10x30MM	29,40 zł	36,16 zł
59417	SLOTED	12x30MM	35,70 zł	43,91 zł



KOŃCÓWKA TYPU BIT 5/16" ●

KOD TOWARU	TYP	ROZMIAR	CENA NETTO	CENA BRUTTO
59421	PHILIPS	1x30MM	24,15 zł	29,70 zł
59422	PHILIPS	2x30MM	24,15 zł	29,70 zł
59423	PHILIPS	3x30MM	24,15 zł	29,70 zł
59424	PHILIPS	4x30MM	24,15 zł	29,70 zł



KOŃCÓWKA TYPU BIT 5/16" ●

KOD TOWARU	TYP	ROZMIAR	CENA NETTO	CENA BRUTTO
59433	TORX	20x30MM	22,58 zł	27,77 zł
59434	TORX	25x30MM	22,58 zł	27,77 zł
59436	TORX	30x30MM	22,58 zł	27,77 zł
59437	TORX	40x30MM	22,58 zł	27,77 zł
59438	TORX	45x30MM	22,58 zł	27,77 zł
59439	TORX	50x30MM	22,58 zł	27,77 zł
59440	TORX	55x30MM	28,88 zł	35,52 zł



UWAGA!
Oferta ważna do wyczerpania stanu magazynowego

KOŃCÓWKA TYPU BIT 5/16" ●

KOD TOWARU	TYP	ROZMIAR	CENA NETTO	CENA BRUTTO
59471	HEX	4x30MM	24,15 zł	29,70 zł
59472	HEX	5x30MM	24,15 zł	29,70 zł
59473	HEX	6x30MM	24,15 zł	29,70 zł
59474	HEX	8x30MM	24,15 zł	29,70 zł
59475	HEX	10x30MM	27,30 zł	33,58 zł
59476	HEX	12x30MM	33,60 zł	41,33 zł
59477	HEX	14x30MM	37,80 zł	46,49 zł



UWAGA!
Oferta ważna do wyczerpania stanu magazynowego

UWAGA!
KOŃCÓWKI NIE PODLEGAJĄ GWARANCJI.
PODANA CENA KOŃCÓWEK ZA 5SZT.

PROFESJONALNA GRZECHOTKA
SZYBKOMOCUJĄCA* ●

KOD TOWARU	ROZMIAR	L (mm)	CENA NETTO	CENA BRUTTO
11900/11905	1/4"	130,0	73,50 zł	90,41 zł
12900/12971	3/8"	200,0	81,90 zł	100,74 zł
13900/13971	1/2"	250,0	111,30 zł	136,90 zł



PROFESJONALNA GRZECHOTKA
SZYBKOMOCUJĄCA - KRÓTKA* ●

KOD TOWARU	ROZMIAR	L (MM)	CENA NETTO	CENA BRUTTO
13960	1/2"	140	114,00 zł	140,22 zł



PROFESJONALNA GRZECHOTKA
SZYBKOMOCUJĄCA Z RĘKOJEŚCIĄ* ●

KOD TOWARU	ROZMIAR	L (mm)	CENA NETTO	CENA BRUTTO
11902/11906	1/4"	130,0	81,90 zł	100,74 zł
12902/12972	3/8"	200,0	85,05 zł	104,61 zł
13902/13972	1/2"	250,0	122,85 zł	151,11 zł



PROFESJONALNA GRZECHOTKA
SZYBKOMOCUJĄCA* ●

KOD TOWARU	ROZMIAR	L (MM)	CENA NETTO	CENA BRUTTO
16901	3/4"	510	402,15 zł	494,64 zł



PROFESJONALNA GRZECHOTKA
SZYBKOMOCUJĄCA ŁAMANA ●

KOD TOWARU	ROZMIAR	L (mm)	CENA NETTO	CENA BRUTTO
12911	3/8"	275,0	120,75 zł	148,52 zł



POKRĘTŁO KORBOWE 1/2" ●

KOD TOWARU	ROZMIAR	CENA NETTO	CENA BRUTTO
17001	16"	80,85 zł	99,45 zł



UWAGA!
Produkt nie może być użytkowany z narzędziami pneumatycznymi.

PROFESJONALNA GRZECHOTKA
SZYBKOMOCUJĄCA WZMOCNIONA* ●

KOD TOWARU	ROZMIAR	L (mm)	CENA NETTO	CENA BRUTTO
11970	1/4"	153,0	142,80 zł	175,64 zł
12970	3/8"	217,0	174,30 zł	214,39 zł
13970	1/2"	261,0	226,80 zł	278,96 zł



* Grzechotki marki SATA posiadają wygodny jedнопalcowy przełącznik zmiany kierunku.
Grzechotki marki SATA posiadają system łatwego zdejmowania nasadki realizowany za pomocą przycisku chowającego kulkę, co pozwala zdjąć nasadkę nawet w śliskich warunkach.

UCHWYT TYPU T ●

KOD TOWARU	ROZMIAR	L(mm)	CENA NETTO	CENA BRUTTO
11910	1/4"	100	11,55 zł	14,21 zł
12910	3/8"	200	16,28 zł	20,02 zł
13910	1/2"	250	24,15 zł	29,70 zł
16905	3/4"	450	126,00 zł	154,98 zł



UWAGA!
Produkt nie może być użytkowany z narzędziami pneumatycznymi.

PROFESJONALNA GRZECHOTKA
SZYBKOMOCUJĄCA Z RĘKOJEŚCIĄ ●

KOD TOWARU	ROZMIAR	L (mm)	CENA NETTO	CENA BRUTTO
11901	1/4"	141,0	48,30 zł	59,41 zł
12901	3/8"	200,0	53,55 zł	65,87 zł
13901	1/2"	250,0	67,20 zł	82,66 zł



PRZEDŁUŻKA Z WCIĘCIEM NA TRZPIENIU DUPLEX

KOD TOWARU	ROZMIAR	A (mm)	L (mm)	CENA NETTO	CENA BRUTTO
11903	1/4"	6,37	50,0	10,29 zł	12,66 zł
11904	1/4"	6,37	100,0	11,03 zł	13,57 zł
12903	3/8"	9,55	3"	13,13 zł	16,15 zł
12904	3/8"	9,55	6"	16,28 zł	20,02 zł
12905	3/8"	9,55	10"	23,10 zł	28,41 zł
13904	1/2"	12,70	5"	21,00 zł	25,83 zł
13905	1/2"	12,70	10"	33,60 zł	41,33 zł

Unikalna konstrukcja o podwójnej funkcji. Przedłużka nie dociśnięta chwieje się na boki do 20°. Przedłużka dociśnięta działa jak zwykła przedłużka.

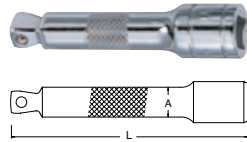

UWAGA! Produkt nie może być użytkowany z narzędziami pneumatycznymi.

PRZEDŁUŻKA 3/4"

KOD TOWARU	ROZMIAR	L (mm)	CENA NETTO	CENA BRUTTO
16902	3/4"	100,0	46,20 zł	56,83 zł
16903	3/4"	200,0	72,45 zł	89,11 zł
16904	3/4"	400,0	131,25 zł	161,44 zł



UWAGA! Produkt nie może być użytkowany z narzędziami pneumatycznymi.

RĘKOJEŚĆ ŁAMANA

KOD TOWARU	ROZMIAR	L (mm)	CENA NETTO	CENA BRUTTO
11909	1/4"	140,0	31,50 zł	38,75 zł
12909	3/8"	265,0	38,85 zł	47,79 zł
13909	1/2"	250,0	56,70 zł	69,74 zł
13911	1/2"	375,0	75,60 zł	92,99 zł
13951	1/2"	432,0	105,00 zł	129,15 zł
16906	3/4"	475,0	217,35 zł	267,34 zł



UWAGA! Produkt nie może być użytkowany z narzędziami pneumatycznymi.

PRZEGUB UNIWERSALNY

KOD TOWARU	ROZMIAR	L (mm)	CENA NETTO	CENA BRUTTO
11912	1/4"	34,9	13,13 zł	16,15 zł
12912	3/8"	55,6	14,18 zł	17,44 zł
13912	1/2"	70,6	24,15 zł	29,70 zł
16907	3/4"	112	134,40 zł	165,31 zł



UWAGA! Produkt nie może być użytkowany z narzędziami pneumatycznymi.

PRZEDŁUŻKA Z BLOKADĄ

KOD TOWARU	ROZMIAR	A (mm)	L (mm)	CENA NETTO	CENA BRUTTO
12906	3/8"	9,55	3"	28,88 zł	35,52 zł
12907	3/8"	9,55	6"	32,55 zł	40,04 zł
12908	3/8"	9,55	10"	38,85 zł	47,79 zł
13906	1/2"	12,70	3"	31,50 zł	38,75 zł
13908	1/2"	12,70	10"	46,20 zł	56,83 zł



UWAGA! Produkt nie może być użytkowany z narzędziami pneumatycznymi.

PRZEDŁUŻKA ELASTYCZNA

KOD TOWARU	ROZMIAR	L (mm)	CENA NETTO	CENA BRUTTO
11922	1/4"	150,0	25,73 zł	31,65 zł
12922	3/8"	200	42,00 zł	51,66 zł



POKRĘTŁO TYPU L

KOD TOWARU	ROZMIAR	L (mm)	CENA NETTO	CENA BRUTTO
13919	1/2"	260	42,00 zł	51,66 zł
16919	3/4"	380	102,90 zł	126,57 zł



RĘKOJEŚĆ WKRĘTAKOWA 1/4"

KOD TOWARU	ROZMIAR	L (mm)	CENA NETTO	CENA BRUTTO
11911	1/4"	150,0	19,95 zł	24,54 zł



- wykonana ze stali chromowo-wanadowej
- uchwyt z wytrzymałego na uderzenia plastiku
- uchwyt posiada złącze na 1/4"

UCHWYT TELESKOPOWY MAGNETYCZNY

KOD TOWARU	L min. (mm)	L max. (mm)	CENA NETTO	CENA BRUTTO
11924	165	545	21,00 zł	25,83 zł



- długa końcówka dostanie się w każde wąskie miejsce
- uchwyt zakończony silnym magnesem

ADAPTERY ●

KOD TOWARU	F (CAL)	M (CAL)	CENA NETTO	CENA BRUTTO
11913	1/4"	3/8"	5,99 zł	7,37 zł
12913	3/8"	1/4"	5,15 zł	6,33 zł
12914	3/8"	1/2"	8,19 zł	10,07 zł
13913	1/2"	3/8"	9,35 zł	11,50 zł
13950	1/2"	3/4"	42,00 zł	51,66 zł

⚠ UWAGA!
Produkt nie może być użytkowany z narzędziami pneumatycznymi.



ADAPTER DO BITÓW ●

KOD TOWARU	S (CAL)	D (CAL)	CENA NETTO	CENA BRUTTO
12917	1/4"	3/8"	5,99 zł	7,37 zł
13914	5/16"	1/2"	9,87 zł	12,14 zł

⚠ UWAGA!
Produkt nie może być użytkowany z narzędziami pneumatycznymi.



NASADKA DO ŚWIEC ZAPŁONOWYCH 1/2" ●

KOD TOWARU	ROZMIAR	CENA NETTO	CENA BRUTTO
13915	16mm	9,35 zł	11,50 zł
13916	21mm	12,08 zł	14,86 zł
13917	5/8"	9,24 zł	11,37 zł
13918	13/16"	12,08 zł	14,86 zł

⚠ UWAGA!
Produkt nie może być użytkowany z narzędziami pneumatycznymi.



ADAPTER TRÓJDROŻNY ●

KOD TOWARU	F (CAL)	M (CAL)	CENA NETTO	CENA BRUTTO
12930	3/8"	1/2"	14,18 zł	17,44 zł
13930	1/2"	3/8"	15,23 zł	18,73 zł

⚠ UWAGA!
Produkt nie może być użytkowany z narzędziami pneumatycznymi.



⚠ UWAGA!
ADAPTERY ZMNIJSZAJĄCE NIE PODLEGAJĄ GWARANCJI.

ADAPTER DO BITÓW 1/4" ●

KOD TOWARU	ROZMIAR	CENA NETTO	CENA BRUTTO
46657	1/4"	9,98 zł	12,28 zł

⚠ UWAGA!
Produkt nie może być użytkowany z narzędziami pneumatycznymi.



ADAPTER 5SZT./OP. ●

KOD TOWARU	ROZMIAR	CENA NETTO	CENA BRUTTO
59271		6,09 zł	7,49 zł

⚠ UWAGA!
Produkt nie może być użytkowany z narzędziami pneumatycznymi.



ADAPTER 1/4" DO NASADKI 1/4" ●

KOD TOWARU	ROZMIAR	CENA NETTO	CENA BRUTTO
59272	1/4"	8,82 zł	10,85 zł

⚠ UWAGA!
Produkt nie może być użytkowany z narzędziami pneumatycznymi.



ADAPTER DO BITÓW 1/4" X 1/4" ●

KOD TOWARU	ROZMIAR	CENA NETTO	CENA BRUTTO
11914	1/4"	4,73 zł	5,82 zł

⚠ UWAGA!
Produkt nie może być użytkowany z narzędziami pneumatycznymi.



NASADKA BIT TORX 1/4" ●

KOD TOWARU	TORX	L (mm)	CENA NETTO	CENA BRUTTO
21101	T8	37	5,88 zł	7,23 zł
21102	T10	37	5,88 zł	7,23 zł
21103	T15	37	5,88 zł	7,23 zł
21104	T20	37	5,88 zł	7,23 zł
21105	T25	37	5,88 zł	7,23 zł
21106	T30	37	5,88 zł	7,23 zł
21107	T40	37	5,88 zł	7,23 zł
21108	T27	37	5,88 zł	7,23 zł

⚠ UWAGA!
Produkt nie może być użytkowany z narzędziami pneumatycznymi.



NASADKA BIT HEX 1/4" ●

KOD TOWARU	HEX	L (mm)	CENA NETTO	CENA BRUTTO
21201	3 mm	37	6,30 zł	7,75 zł
21202	4 mm	37	6,30 zł	7,75 zł
21203	5 mm	37	6,30 zł	7,75 zł
21204	6 mm	37	6,30 zł	7,75 zł
21205	8 mm	37	6,30 zł	7,75 zł
21206	7 mm	37	6,30 zł	7,75 zł

⚠ UWAGA!
Produkt nie może być użytkowany z narzędziami pneumatycznymi.



NASADKA BIT PHILIPS 1/4" ●

KOD TOWARU	PHILIPS	L (mm)	CENA NETTO	CENA BRUTTO
21301	#1	37	5,88 zł	7,23 zł
21302	#2	37	5,88 zł	7,23 zł
21303	#3	37	5,88 zł	7,23 zł

⚠ UWAGA!
Produkt nie może być użytkowany z narzędziami pneumatycznymi.



NASADKA BIT POZI-DRIVE 1/4" ●

KOD TOWARU	POZI	L (mm)	CENA NETTO	CENA BRUTTO
21401	#1	37	5,88 zł	7,23 zł
21402	#2	37	5,88 zł	7,23 zł
21403	#3	37	5,88 zł	7,23 zł

⚠ UWAGA!
Produkt nie może być użytkowany z narzędziami pneumatycznymi.



NASADKA BIT PŁASKI 1/4" SLOTTED ●

KOD TOWARU	SLOTTED	L (mm)	CENA NETTO	CENA BRUTTO
21501	4 mm	37	6,30 zł	7,75 zł
21502	5,5 mm	37	6,30 zł	7,75 zł
21503	6,5 mm	37	6,30 zł	7,75 zł

⚠ UWAGA!
Produkt nie może być użytkowany z narzędziami pneumatycznymi.



⚠ UWAGA!
NASADKI NIE PODLEGAJĄ GWARANCJI.

NASADKA BIT TORX 3/8" ●

KOD TOWARU	TORX	L (mm)	CENA NETTO	CENA BRUTTO
22101	T10	50	7,88 zł	9,69 zł
22102	T15	50	7,88 zł	9,69 zł
22103	T20	50	7,88 zł	9,69 zł
22104	T25	50	7,88 zł	9,69 zł
22105	T27	50	7,88 zł	9,69 zł
22106	T30	50	7,88 zł	9,69 zł
22107	T40	50	7,88 zł	9,69 zł
22108	T45	50	9,03 zł	11,11 zł
22109	T50	50	9,03 zł	11,11 zł
22110	T55	50	9,77 zł	12,02 zł
22111	T60	50	9,77 zł	12,02 zł

UWAGA!
Produkt nie może być użytkowany z narzędziami pneumatycznymi.



NASADKA BIT HEX 3/8" ●

KOD TOWARU	HEX	L (mm)	CENA NETTO	CENA BRUTTO
22201	3 mm	50	8,09 zł	9,95 zł
22202	4 mm	50	8,09 zł	9,95 zł
22203	5 mm	50	8,09 zł	9,95 zł
22204	6 mm	50	8,09 zł	9,95 zł
22205	7 mm	50	8,09 zł	9,95 zł
22206	8 mm	50	9,56 zł	11,76 zł
22207	10 mm	50	9,56 zł	11,76 zł

UWAGA!
Produkt nie może być użytkowany z narzędziami pneumatycznymi.



NASADKA BIT 3/8" PHILLIPS ●

KOD TOWARU	POZI	L (mm)	CENA NETTO	CENA BRUTTO
22301	#1	50	7,88 zł	9,69 zł
22302	#2	50	7,88 zł	9,69 zł
22303	#3	50	7,88 zł	9,69 zł

UWAGA!
Produkt nie może być użytkowany z narzędziami pneumatycznymi.



NASADKA BIT POZI-DRIVE 3/8" ●

KOD TOWARU	POZI	L (mm)	CENA NETTO	CENA BRUTTO
22401	#1	50	7,88 zł	9,69 zł
22402	#2	50	7,88 zł	9,69 zł
22403	#3	50	7,88 zł	9,69 zł

UWAGA!
Produkt nie może być użytkowany z narzędziami pneumatycznymi.



NASADKA BIT PŁASKI 3/8" SLOTTED ●

KOD TOWARU	SLOTTED	L (mm)	CENA NETTO	CENA BRUTTO
22501	5,5 mm	50	8,61 zł	10,59 zł
22502	6,5 mm	50	8,61 zł	10,59 zł
22503	8 mm	50	8,61 zł	10,59 zł
22504	4 mm	50	9,66 zł	11,88 zł

UWAGA!
Produkt nie może być użytkowany z narzędziami pneumatycznymi.



UWAGA!
NASADKI NIE PODLEGAJĄ GWARANCJI.

NASADKA BIT TORX Z OTWOREM CENTRALNYM 3/8" ●

KOD TOWARU	TORX	L (mm)	CENA NETTO	CENA BRUTTO
22601	T45	50	14,70 zł	18,08 zł
22602	T50	50	14,70 zł	18,08 zł
22603	T55	50	15,23 zł	18,73 zł
22604	T60	50	16,80 zł	20,66 zł

 **UWAGA!**
Produkt nie może być użytkowany z narzędziami pneumatycznymi.



NASADKA BIT TORX 1/2" ●

KOD TOWARU	TORX	L (mm)	CENA NETTO	CENA BRUTTO
24101	T20	50	15,23 zł	18,73 zł
24102	T25	50	15,23 zł	18,73 zł
24103	T27	50	15,23 zł	18,73 zł
24104	T30	50	15,23 zł	18,73 zł
24105	T40	50	15,23 zł	18,73 zł
24106	T45	50	16,80 zł	20,66 zł
24107	T50	50	16,80 zł	20,66 zł
24108	T55	50	16,80 zł	20,66 zł
24109	T60	50	19,43 zł	23,90 zł

 **UWAGA!**
Produkt nie może być użytkowany z narzędziami pneumatycznymi.



NASADKA BIT HEX 1/2" ●

KOD TOWARU	HEX	L (mm)	CENA NETTO	CENA BRUTTO
24201	4 mm	50	14,70 zł	18,08 zł
24202	5 mm	50	14,70 zł	18,08 zł
24203	6 mm	50	15,23 zł	18,73 zł
24204	7 mm	50	15,23 zł	18,73 zł
24205	8 mm	50	15,23 zł	18,73 zł
24206	10 mm	50	15,75 zł	19,37 zł
24207	12 mm	50	18,90 zł	23,25 zł
24208	14 mm	50	18,90 zł	23,25 zł
24209	17 mm	50	34,65 zł	42,62 zł

 **UWAGA!**
Produkt nie może być użytkowany z narzędziami pneumatycznymi.



NASADKA BIT HEX 1/2" CALOWA ●

KOD TOWARU	HEX	L (mm)	CENA NETTO	CENA BRUTTO
24401	1/4"	50	15,20 zł	18,70 zł
24402	5/16"	50	15,20 zł	18,70 zł
24403	3/8"	50	15,80 zł	19,43 zł
24404	7/16"	50	19,40 zł	23,86 zł
24405	1/2"	50	19,40 zł	23,86 zł
24406	9/16"	50	19,40 zł	23,86 zł
24407	5/8"	50	34,70 zł	42,68 zł

 **UWAGA!**
Produkt nie może być użytkowany z narzędziami pneumatycznymi.



NASADKA BIT SPLINE 1/2" ●

KOD TOWARU	SPLINE	L (mm)	CENA NETTO	CENA BRUTTO
24801	M-5	50	15,75 zł	19,37 zł
24802	M-6	50	15,75 zł	19,37 zł
24803	M-8	50	15,75 zł	19,37 zł
24804	M-10	50	17,33 zł	21,32 zł
24805	M-12	50	19,95 zł	24,54 zł
24806	M-14	50	19,43 zł	23,90 zł
24807	M-16	50	23,10 zł	28,41 zł

 **UWAGA!**
Produkt nie może być użytkowany z narzędziami pneumatycznymi.



 **UWAGA!**
NASADKI NIE PODLEGAJĄ GWARANCJI.

NASADKA BIT HEX 1/2" ●

KOD TOWARU	HEX	L (mm)	CENA NETTO	CENA BRUTTO
24301	6 mm	70	15,75 zł	19,37 zł
24302	8 mm	120	19,95 zł	24,54 zł
24303	6 mm	250	33,60 zł	41,33 zł
24304	5 mm	180	27,83 zł	34,23 zł
24305	6 mm	140	24,15 zł	29,70 zł
24306	10 mm	140	29,93 zł	36,81 zł

UWAGA!
Produkt nie może być użytkowany z narzędziami pneumatycznymi.



NASADKA BIT TORX 1/2" ●

KOD TOWARU	TORX	L (mm)	CENA NETTO	CENA BRUTTO
25101	T20	100	20,48 zł	25,19 zł
25102	T25	100	20,48 zł	25,19 zł
25103	T27	100	20,48 zł	25,19 zł
25104	T30	100	20,48 zł	25,19 zł
25105	T40	100	21,00 zł	25,83 zł
25106	T45	100	24,68 zł	30,36 zł
25107	T50	100	24,68 zł	30,36 zł
25108	T55	100	24,68 zł	30,36 zł
25109	T60	100	32,55 zł	40,04 zł

UWAGA!
Produkt nie może być użytkowany z narzędziami pneumatycznymi.



NASADKA BIT HEX 1/2" ●

KOD TOWARU	HEX	L (mm)	CENA NETTO	CENA BRUTTO
25202	5 mm	100	18,90 zł	23,25 zł
25203	6 mm	100	18,90 zł	23,25 zł
25204	7 mm	100	18,90 zł	23,25 zł
25205	8 mm	100	18,90 zł	23,25 zł
25206	10 mm	100	21,53 zł	26,48 zł
25207	12 mm	100	29,40 zł	36,16 zł

UWAGA!
Produkt nie może być użytkowany z narzędziami pneumatycznymi.



NASADKA BIT SPLINE 1/2" ●

KOD TOWARU	SPLINE	L (mm)	CENA NETTO	CENA BRUTTO
25801	M-5	100	18,90 zł	23,25 zł
25802	M-6	100	18,90 zł	23,25 zł
25803	M-8	100	18,90 zł	23,25 zł
25804	M-10	100	18,90 zł	23,25 zł
25805	M-12	100	21,53 zł	26,48 zł
25806	M-14	100	29,40 zł	36,16 zł
25807	M-16	100	44,10 zł	54,24 zł

UWAGA!
Produkt nie może być użytkowany z narzędziami pneumatycznymi.



NASADKA BIT DŁUGA 1/2" ●

KOD TOWARU	SPLINE	L (mm)	CENA NETTO	CENA BRUTTO
25901	M-10	120	22,58 zł	27,77 zł
25902	M-10	140	35,70 zł	43,91 zł

UWAGA!
Produkt nie może być użytkowany z narzędziami pneumatycznymi.



UWAGA!
NASADKI NIE PODLEGAJĄ GWARANCJI.

NASADKI UDAROWE METRYCZNE I CALOWE ZESTAWY NASADEK UDAROWYCH I AKCESORIA



Nasadki i akcesoria do narzędzi pneumatycznych.
Wykonane z chromo-molibdenowej stali o zwiększonej wytrzymałości i większej odporności na uderzenia.
Obróbka końcowa nadająca czarny kolor dla lepszej ochrony przed korozją.



KOMPLET NASADEK UDAROWY
DŁUGICH CIENKOŚCIENNE 1/2" ●

KOD TOWARU	CENA NETTO	CENA BRUTTO
34400T	110,00 zł	135,30 zł

UWAGA!
Używać okularów ochronnych w trakcie pracy z nasadkami udarowymi

ZESTAW 12 CZĘŚCI
NASADEK UDAROWYCH CALOWYCH 1/2" ●

KOD TOWARU	CENA NETTO	CENA BRUTTO
09008	192,15 zł	236,34 zł
ZAWARTOŚĆ		

10 SZT. NASADEK: 7/16", 1/2", 9/16",
5/8", 11/16", 3/4", 13/16", 7/8",
15/16", 1"
PRZEGUB UNIWERSALNY
PRZEDŁUŻKA 5"



ZESTAW 12 CZĘŚCI
NASADEK UDAROWYCH METRYCZNYCH 1/2" ●

KOD TOWARU	CENA NETTO	CENA BRUTTO
09009	197,40 zł	242,80 zł
ZAWARTOŚĆ		

10 SZT. NASADEK: 10, 11, 13, 14, 17,
19, 21, 22, 23, 24 mm
PRZEGUB UNIWERSALNY
PRZEDŁUŻKA 5"



NASADKA 6-KĄTNA UDAROWA 1/2" METRYCZNA ●

KOD TOWARU	ROZMIAR	CENA NETTO	CENA BRUTTO
34303	10	10,19 zł	12,53 zł
34304	11	9,98 zł	12,28 zł
34305	12	9,98 zł	12,28 zł
34306	13	10,50 zł	12,92 zł
34307	14	10,50 zł	12,92 zł
34308	15	11,55 zł	14,21 zł
34309	16	11,55 zł	14,21 zł
34310	17	13,13 zł	16,15 zł
34311	18	13,65 zł	16,79 zł
34312	19	14,18 zł	17,44 zł
34314	21	14,70 zł	18,08 zł
34315	22	14,70 zł	18,08 zł
34316	23	15,75 zł	19,37 zł
34317	24	16,28 zł	20,02 zł
34320	27	21,53 zł	26,48 zł
34322	29	23,10 zł	28,41 zł
34323	30	31,50 zł	38,75 zł
34325	32	35,70 zł	43,91 zł



NASADKA 6-KĄTNA
UDAROWA 1/2" DŁUGA METRYCZNA ●

KOD TOWARU	ROZMIAR	CENA NETTO	CENA BRUTTO
34403	10	21,53 zł	26,48 zł
34404	11	21,53 zł	26,48 zł
34405	12	21,53 zł	26,48 zł
34406	13	21,53 zł	26,48 zł
34407	14	21,53 zł	26,48 zł
34408	15	21,53 zł	26,48 zł
34409	16	21,53 zł	26,48 zł
34410	17	21,53 zł	26,48 zł
34411	18	21,00 zł	25,83 zł
34412	19	22,05 zł	27,12 zł
34414	21	26,78 zł	32,94 zł
34415	22	29,93 zł	36,81 zł
34417	24	31,50 zł	38,75 zł
34419	26	36,75 zł	45,20 zł
34420	27	43,05 zł	52,95 zł
34422	29	46,20 zł	56,83 zł
34423	30	47,25 zł	58,12 zł
34425	32	50,40 zł	61,99 zł



NASADKA UDAROWA 6-KĄTNA
3/8" METRYCZNA ●

KOD TOWARU	ROZMIAR	CENA NETTO	CENA BRUTTO
34201	6	8,93 zł	10,98 zł
34202	7	8,93 zł	10,98 zł
34203	8	8,93 zł	10,98 zł
34204	9	8,93 zł	10,98 zł
34205	10	8,93 zł	10,98 zł
34206	11	8,93 zł	10,98 zł
34207	12	8,93 zł	10,98 zł
34208	13	8,93 zł	10,98 zł
34209	14	8,93 zł	10,98 zł
34210	15	9,98 zł	12,28 zł
34211	16	9,98 zł	12,28 zł
34212	17	11,55 zł	14,21 zł
34213	18	16,20 zł	19,93 zł
34214	19	16,20 zł	19,93 zł



NASADKA UDAROWA 3/4" DŁUGA METRYCZNA ●

KOD TOWARU	ROZMIAR	CENA NETTO	CENA BRUTTO
34605	17	79,80 zł	98,15 zł
34607	19	79,80 zł	98,15 zł
34609	21	80,85 zł	99,45 zł
34612	24	81,90 zł	100,74 zł
34615	27	82,95 zł	102,03 zł
34618	30	84,00 zł	103,32 zł
34620	32	84,00 zł	103,32 zł
34622	34	88,20 zł	108,49 zł



NASADKA 6-KĄTNA
UDAROWA 1" METRYCZNA ●

KOD TOWARU	ROZMIAR	CENA NETTO	CENA BRUTTO
34805	17	76,65 zł	94,28 zł
34807	19	76,65 zł	94,28 zł
34809	21	76,65 zł	94,28 zł
34812	24	76,65 zł	94,28 zł
34815	27	78,75 zł	96,86 zł
34818	30	80,85 zł	99,45 zł
34820	32	80,85 zł	99,45 zł
34822	34	84,00 zł	103,32 zł
34824	36	93,45 zł	114,94 zł



PRZEGUB KULOWY UNIWERSALNY 3/8" ●

KOD TOWARU	L (mm)	CENA NETTO	CENA BRUTTO
32902	52	68,25 zł	83,95 zł



PRZEGUB UNIWERSALNY UDAROWY 3/8" ●

KOD TOWARU	ROZMIAR	CENA NETTO	CENA BRUTTO
33902		65,10 zł	80,07 zł



PRZEGUB KULOWY UNIWERSALNY UDAROWY 1/2" ●

KOD TOWARU	ROZMIAR	CENA NETTO	CENA BRUTTO
34719	1/2"Fx1/2"M	70,35 zł	86,53 zł



PRZEGUB KULOWY UNIWERSALNY UDAROWY 3/4" ●

KOD TOWARU	ROZMIAR	CENA NETTO	CENA BRUTTO
34720	3/4"Fx3/4"M	225,75 zł	277,67 zł



PRZEDŁUŻKA UDAROWA 3/4" ●

KOD TOWARU	ROZMIAR	L (mm)	CENA NETTO	CENA BRUTTO
34709	6"	150	92,40 zł	113,65 zł
34712	10"	250	136,50 zł	167,90 zł



PRZEDŁUŻKA UDAROWA 1/2" ●

KOD TOWARU	ROZMIAR	L (mm)	CENA NETTO	CENA BRUTTO
33901	5"	75	23,63 zł	29,06 zł
33911	3"	75	23,10 zł	28,41 zł
34703	5"	125	45,15 zł	55,53 zł
34704	6"	150	58,80 zł	72,32 zł
34705	10"	250	91,35 zł	112,36 zł
34706	12"	300	99,75 zł	122,69 zł



PRZEDŁUŻKA UDAROWA 3/8" ●

KOD TOWARU	ROZMIAR	L (mm)	CENA NETTO	CENA BRUTTO
32901	3"	75	19,43 zł	23,90 zł
34701	3"	75	23,10 zł	28,41 zł



ADAPTER UDAROWY 1/2" ●

KOD TOWARU	ROZMIAR	CENA NETTO	CENA BRUTTO
34716	1/2"Fx3/8"M	28,88 zł	35,52 zł
34717	1/2"Fx3/4"M	65,10 zł	80,07 zł



ADAPTER UDAROWY 3/4" ●

KOD TOWARU	ROZMIAR	CENA NETTO	CENA BRUTTO
34718	3/4"Fx1/2"M	73,50 zł	90,41 zł



⚠ UWAGA!
ADAPTERY ZMNIJSZAJĄCE NIE PODLEGAJĄ GWARANCJI.

KLUCZE PŁASKO-OCZKOWE, KLUCZE PŁASKIE I OCZKOWE, KLUCZE NASTAWNE



XL X-Beam™ posiada szerszą dopasowaną stronę klucza dla większej mocy przy mniejszym użyciu siły.



ZESTAW 8 KLUCZY
PŁASKO-OCZKOWYCH W SASZETCE METRYCZNYCH ●

KOD TOWARU	CENA NETTO	CENA BRUTTO
08001ME	159,60 zł	196,31 zł
ZAWARTOŚĆ	8 mm, 10 mm, 12 mm, 13 mm, 14 mm, 17 mm, 19 mm, 22 mm	



ZESTAW 10 KLUCZY
PŁASKO-OCZKOWYCH XL X-BEAM ●

KOD TOWARU	CENA NETTO	CENA BRUTTO
08006	243,60 zł	299,63 zł
ZAWARTOŚĆ	8 mm, 10 mm, 12 mm, 13 mm, 14 mm, 15 mm, 16 mm, 17 mm, 18 mm, 19 mm	



ZESTAW 11 KLUCZY PŁASKICH DWUSTRONNYCH
OCZKOWO GIĘTYCH W SASZETCE METRYCZNYCH
DEEP OFFSET 70% ●

KOD TOWARU	CENA NETTO	CENA BRUTTO
08023	698,25 zł	858,85 zł
ZAWARTOŚĆ	6 x 7 mm, 8 x 9 mm, 10 x 11 mm, 12 x 13 mm, 14 x 15 mm, 16 x 17 mm, 18 x 19 mm, 20 x 22 mm, 21 x 23 mm, 24 x 27 mm, 30 x 32 mm	



ZESTAW SZUFLADOWY 7 KLUCZY
PŁASKO-OCZKOWYCH XL X-BEAM ●

KOD TOWARU	CENA NETTO	CENA BRUTTO
08017	152,25 zł	187,27 zł
ZAWARTOŚĆ	7 SZT. KLUCZY: 8mm, 10mm, 12mm, 13mm, 14mm, 17mm, 19mm	



ZESTAW 11 KLUCZY
PŁASKO-OCZKOWYCH METRYCZNYCH NA PANELU ●

KOD TOWARU	CENA NETTO	CENA BRUTTO
09022	198,45 zł	244,09 zł
ZAWARTOŚĆ	8 mm, 10 mm, 11 mm, 12 mm, 13 mm, 14 mm, 15 mm, 17 mm, 19 mm, 22 mm	



ZESTAW 9 KLUCZY
PŁASKO-OCZKOWYCH METRYCZNYCH NA PANELU ●

KOD TOWARU	CENA NETTO	CENA BRUTTO
09020	143,85 zł	176,94 zł
ZAWARTOŚĆ	8 mm, 10 mm, 11 mm, 12 mm, 13 mm, 14 mm, 15 mm, 17 mm, 19 mm	



ZESTAW 7 KLUCZY
PŁASKO-OCZKOWYCH KRÓTKICH ●

KOD TOWARU	CENA NETTO	CENA BRUTTO
09033	87,15 zł	107,19 zł
ZAWARTOŚĆ	10 mm, 11 mm, 12 mm, 13 mm, 14 mm, 17 mm, 19 mm	



ZESTAW 26 KLUCZY
PŁASKO-OCZKOWYCH W SASZETCE ●

KOD TOWARU	CENA NETTO	CENA BRUTTO
09093	741,30 zł	911,80 zł
ZAWARTOŚĆ	6 mm, 7 mm, 8 mm, 9 mm, 10 mm, 11 mm, 12 mm, 13 mm, 14 mm, 15 mm, 16 mm, 17 mm, 18 mm, 19 mm, 20 mm, 21 mm, 22 mm, 23 mm, 24 mm, 25 mm, 26 mm, 27 mm, 28 mm, 29 mm, 30 mm, 32 mm	



ZESTAW 14 KLUCZY
PŁASKO-OCZKOWYCH W SASZETCE ●

KOD TOWARU	CENA NETTO	CENA BRUTTO
09026	248,85 zł	306,09 zł
ZAWARTOŚĆ	8 mm, 9 mm, 10 mm, 11 mm, 12 mm, 13 mm, 14 mm, 15 mm, 16 mm, 17 mm, 18 mm, 19 mm, 22 mm, 24 mm	



ZESTAW 23 KLUCZY
PŁASKO-OCZKOWYCH W SASZETCE ●

KOD TOWARU	CENA NETTO	CENA BRUTTO
09027	363,00 zł	446,49 zł
ZAWARTOŚĆ	6 mm, 7 mm, 8 mm, 9 mm, 10 mm, 11 mm, 12 mm, 13 mm, 14 mm, 15 mm, 16 mm, 17 mm, 18 mm, 19 mm, 20 mm, 21 mm, 22 mm, 23 mm, 24 mm, 25 mm, 27 mm, 30 mm, 32 mm	



ZESTAW 11 KLUCZY
PŁASKO-OCZKOWYCH W SASZETCE ●

KOD TOWARU	CENA NETTO	CENA BRUTTO
09064	199,50 zł	245,39 zł
ZAWARTOŚĆ	8 mm, 9 mm, 10 mm, 11 mm, 12 mm, 13 mm, 14 mm, 17 mm, 19 mm, 21 mm, 24 mm	



ZESTAW 16 KLUCZY
PŁASKO-OCZKOWYCH CAŁOWYCH W SASZETCE ●

KOD TOWARU	CENA NETTO	CENA BRUTTO
09074	427,35 zł	525,64 zł
ZAWARTOŚĆ	1/4", 5/16", 3/8", 7/16", 1/2", 9/16", 5/8", 11/16", 3/4", 13/16", 7/8", 15/16", 1", 1,1/16", 1,1/8", 1,1/4"	



ZESTAW 11 KLUCZY OCZKOWO-GIĘTYCH DWUSTRONNYCH W SASZETCE ●

KOD TOWARU	CENA NETTO	CENA BRUTTO
09028	339,15 zł	417,15 zł
ZAWARTOŚĆ	8 x 10 mm, 10 x 12 mm, 11 x 13 mm, 12 x 14 mm, 14 x 17 mm, 17 x 19 mm, 19 x 21 mm, 21 x 23 mm, 22 x 24 mm, 23 x 26 mm, 24 x 27 mm	



ZESTAW 13 KLUCZY PŁASKICH DWUSTRONNYCH W SASZETCE ●

KOD TOWARU	CENA NETTO	CENA BRUTTO
09029	313,95 zł	386,16 zł
ZAWARTOŚĆ	6 x 7 mm, 8 x 10 mm, 10 x 12 mm, 11 x 13 mm, 12 x 14 mm, 14 x 17 mm, 17 x 19 mm, 19 x 21 mm, 21 x 23 mm, 22 x 24 mm, 23 x 26 mm, 24 x 27 mm, 30 x 32 mm	



ZESTAW 6 KLUCZY PŁASKO-NASADOWYCH PRZEGUBOWYCH ●

KOD TOWARU	CENA NETTO	CENA BRUTTO
09037	319,20 zł	392,62 zł
ZAWARTOŚĆ	10 mm, 12 mm, 13 mm, 14 mm, 17 mm, 19 mm	



ZESTAW 6 KLUCZY PŁASKICH DWUSTRONNYCH W SASZETCE ●

KOD TOWARU	CENA NETTO	CENA BRUTTO
09045	92,40 zł	113,65 zł
ZAWARTOŚĆ	6x 7 mm, 8x10 mm, 11 x 13 mm, 12 x 14 mm, 17 x 19 mm, 21 x 23 mm	



ZESTAW 6 KLUCZY OCZKOWO-GIĘTYCH DWUSTRONNYCH W SASZETCE ●

KOD TOWARU	CENA NETTO	CENA BRUTTO
09046	173,25 zł	213,10 zł
ZAWARTOŚĆ	8 x 10 mm, 11 x 13 mm, 12 x 14 mm, 17 x 19 mm, 21 x 23 mm, 22 x 24 mm	



ZESTAW 4 KLUCZY OCZKOWYCH TORX ●

KOD TOWARU	CENA NETTO	CENA BRUTTO
09012	97,65 zł	120,11 zł
ZAWARTOŚĆ	E6 x E8, E10 x E12, E14 x E18, E20 x E24	



ZESTAW 7 KLUCZY PŁASKICH
DWUSTRONNYCH W SASZETCE ●

KOD TOWARU	CENA NETTO	CENA BRUTTO
09073	157,50 zł	193,73 zł
ZAWARTOŚĆ	6 x 7 mm, 8 x 9 mm, 10 x 11 mm, 12 x 13 mm, 14 x 15 mm, 16 x 17 mm, 19 x 21 mm	



ZESTAW 3 KLUCZY NASADOWYCH
PRZEGUBOWYCH DWUSTRONNYCH ●

KOD TOWARU	CENA NETTO	CENA BRUTTO
09044	198,45 zł	244,09 zł
ZAWARTOŚĆ	8x10 mm, 12x14 mm, 17x19 mm	



ZESTAW 7 KLUCZY PŁASKO-OCZKOWYCH
Z SZYBKOCWYTNĄ KONCÓWKĄ ●

KOD TOWARU	CENA NETTO	CENA BRUTTO
09035	150,15 zł	184,68 zł
ZAWARTOŚĆ	10 12 13 14 15 17 19 mm	



KLUCZ PŁASKO-OCZKOWY JUMBO METRYCZNY ●

KOD TOWARU	ROZMIAR	L (mm)	D1 (mm)	D2 (mm)	CENA NETTO	CENA BRUTTO
40241	34 mm	475,0	48,0	68,0	88,20 zł	108,49 zł
40242	35 mm	475,0	48,0	48,0	92,40 zł	113,65 zł
40243	36 mm	500,0	55,0	55,0	107,10 zł	131,73 zł
40244	38 mm	500,0	55,0	55,0	118,65 zł	145,94 zł
40245	41 mm	580,0	60,0	60,0	140,70 zł	173,06 zł
40246	42 mm	580,0	60,0	60,0	152,25 zł	187,27 zł
40248	46 mm	600,0	64,0	64,0	176,40 zł	216,97 zł
40249	48 mm	650,0	72,0	72,0	197,40 zł	242,80 zł
40250	50 mm	650,0	72,0	72,0	213,15 zł	262,17 zł

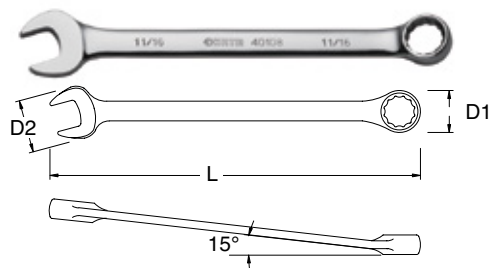

KLUCZ PŁASKO-OCZKOWY METRYCZNY ●

KOD TOWARU	ROZMIAR	L (mm)	D1 (mm)	D2 (mm)	CENA NETTO	CENA BRUTTO
40201	6	127,4	10,7	13,5	9,66 zł	11,88 zł
40202	7	133,8	11,9	14,6	10,08 zł	12,40 zł
40203	8	140,1	13,9	16,7	11,55 zł	14,21 zł
40204	9	149,6	15,0	18,8	12,08 zł	14,86 zł
40205	10	159,2	15,3	20,9	13,13 zł	16,15 zł
40206	11	165,5	17,7	23,0	14,18 zł	17,44 zł
40207	12	171,9	18,8	25,1	14,18 zł	17,44 zł
40208	13	178,2	20,1	27,2	14,18 zł	17,44 zł
40209	14	190,9	21,5	29,3	16,28 zł	20,02 zł
40210	15	199,8	23,1	31,3	18,90 zł	23,25 zł
40211	16	208,6	24,3	33,4	17,33 zł	21,32 zł
40212	17	225,8	26,7	35,5	22,05 zł	27,12 zł
40213	18	236,9	27,2	37,6	24,15 zł	29,70 zł
40214	19	248,0	28,5	39,7	24,15 zł	29,70 zł
40215	20	264,7	29,7	41,8	24,15 zł	29,70 zł
40216	21	270,3	30,6	43,9	31,50 zł	38,75 zł
40217	22	292,5	32,3	46,0	32,55 zł	40,04 zł
40218	23	303,6	33,3	48,1	34,65 zł	42,62 zł
40219	24	314,7	34,1	50,1	34,65 zł	42,62 zł
40220	25	334,1	36,0	52,2	42,00 zł	51,66 zł
40221	27	359,2	38,8	56,4	49,35 zł	60,70 zł
40222	30	425,8	46,0	66,9	68,25 zł	83,95 zł
40223	32	425,8	46,0	66,9	68,25 zł	83,95 zł
40233	5,5	127,4	10,7	13,5	9,66 zł	11,88 zł
40235	26	359,9	36,1	56,4	49,35 zł	60,70 zł
40236	28	402,5	40,6	62,7	68,25 zł	83,95 zł
40237	29	402,5	40,6	62,7	68,25 zł	83,95 zł

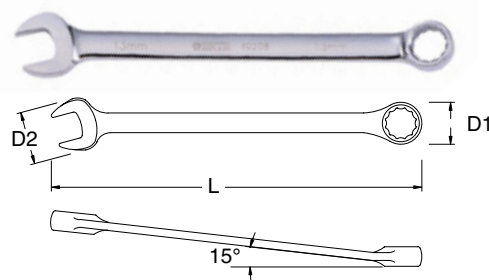

KLUCZ PŁASKO-OCZKOWY XL X-BEAM METRYCZNY

KOD TOWARU	ROZMIAR	L (mm)	D1 (mm)	D2 (mm)	CENA NETTO	CENA BRUTTO
40281	8 mm	146,0	14,0	18,2	16,28 zł	20,02 zł
40282	9 mm	155,3	14,9	20,4	17,33 zł	21,32 zł
40283	10 mm	165,0	16,3	23,0	18,90 zł	23,25 zł
40284	11 mm	183,0	18,4	25,4	19,95 zł	24,54 zł
40285	12 mm	195,0	19,0	27,6	19,95 zł	24,54 zł
40286	13 mm	206,0	20,3	28,0	19,95 zł	24,54 zł
40287	14 mm	222,2	22,0	32,3	23,10 zł	28,41 zł
40288	15 mm	233,0	23,0	33,0	26,78 zł	32,94 zł
40289	16 mm	241,0	24,2	35,4	26,78 zł	32,94 zł
40290	17 mm	257,0	26,5	38,0	31,50 zł	38,75 zł
40291	18 mm	273,0	27,2	38,7	33,60 zł	41,33 zł
40292	19 mm	274,0	28,5	42,6	34,65 zł	42,62 zł

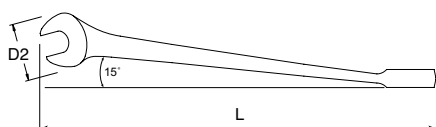

KLUCZ OCZKOWY PÓŁOTWARTY DO PRZEWODÓW HAMULCOWYCH METRYCZNY

KOD TOWARU	ROZMIAR	L (mm)	D1 (mm)	D2 (mm)	CENA NETTO	CENA BRUTTO
48200	8 x 10	140,0	17,3	21,0	10,50 zł	12,92 zł
48201	9 x 11	152,0	19,4	22,1	14,18 zł	17,44 zł
48202	13 x 14	178,0	24,9	26,1	15,23 zł	18,73 zł
48203	16 x 17	193,0	29,0	32,0	21,00 zł	25,83 zł



KLUCZ PŁASKO-OCZKOWY CALOWY

KOD TOWARU	ROZMIAR	L (mm)	D1 (mm)	D2 (mm)	CENA NETTO	CENA BRUTTO
40101	1/4"	125,9	10,7	13,5	12,08 zł	14,86 zł
40102	5/16"	138,6	13,9	16,7	13,13 zł	16,15 zł
40103	3/8"	151,3	15,3	20,9	14,18 zł	17,44 zł
40104	7/16"	165,5	17,7	23,0	14,18 zł	17,44 zł
40105	1/2"	178,2	20,1	27,2	16,28 zł	20,02 zł
40106	9/16"	190,9	21,5	29,3	17,33 zł	21,32 zł
40107	5/8"	208,6	24,5	33,4	21,00 zł	25,83 zł
40108	11/16"	225,8	26,7	35,5	23,10 zł	28,41 zł
40109	3/4"	248,0	28,5	39,7	26,78 zł	32,94 zł
40110	13/16"	270,3	30,6	43,9	29,93 zł	36,81 zł
40111	7/8"	292,5	32,3	46,0	34,65 zł	42,62 zł
40112	15/16"	314,7	34,1	50,1	37,80 zł	46,49 zł
40113	1"	334,1	36,0	52,2	45,15 zł	55,53 zł
40114	1,1/16"	359,2	38,8	56,4	53,55 zł	65,87 zł
40115	1,1/8"	402,5	42,8	62,7	63,00 zł	77,49 zł
40116	1,1/4"	430,2	46,0	65,6	73,50 zł	90,41 zł



KLUCZ PŁASKO-OCZKOWY Z SZYBKOCWYTNĄ KOŃCÓWKĄ

KOD TOWARU	ROZMIAR	L (mm)	D1 (mm)	D2 (mm)	CENA NETTO	CENA BRUTTO
43405	12				17,85 zł	21,96 zł

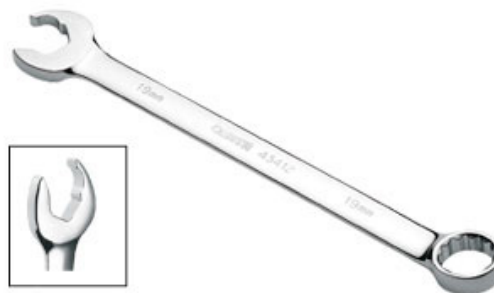

KLUCZ OCZKOWY PÓŁOTWARTY DO PRZEWODÓW HAMULCOWYCH CALOWY

KOD TOWARU	ROZMIAR	L (mm)	D1 (mm)	D2 (mm)	CENA NETTO	CENA BRUTTO
48301	3/8"x7/16"	152,0	21,0	22,1	12,08 zł	14,86 zł
48302	1/2"x9/16"	178,7	24,9	26,1	14,18 zł	17,44 zł
48303	5/8"x11/16"	193,4	29,0	32,0	21,00 zł	25,83 zł

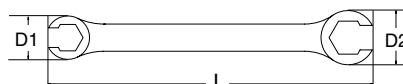

ZESTAW 3 KLUCZY OCZKOWYCH PÓLOTWARTYCH DO PRZEWODÓW HAMULCOWYCH METRYCZNYCH ●

KOD TOWARU	CENA NETTO	CENA BRUTTO
09031	59,85 zł	73,62 zł
ZAWARTOŚĆ	9 x 11 mm, 13 x 14 mm, 16 x 17 mm	



ZESTAW 3 KLUCZY OCZKOWYCH PÓLOTWARTYCH DO PRZEWODÓW HAMULCOWYCH CALOWYCH ●

KOD TOWARU	CENA NETTO	CENA BRUTTO
09032	59,85 zł	73,62 zł
ZAWARTOŚĆ	3/8" x 7/16", 1/2" x 9/16", 5/8" x 11/16"	



KLUCZ PŁASKO-OCZKOWY KRÓTKI METRYCZNY ●

KOD TOWARU	ROZMIAR	L (mm)	D1 (mm)	D2 (mm)	CENA NETTO	CENA BRUTTO
49201	10	94,0	15,3	20,9	5,99 zł	7,37 zł
49202	11	102,0	17,7	23,0	5,99 zł	7,37 zł
49203	12	104,0	18,9	25,1	8,19 zł	10,07 zł
49204	13	107,0	20,2	27,2	8,19 zł	10,07 zł
49205	14	114,0	21,6	29,3	8,61 zł	10,59 zł
49208	17	126,0	26,8	35,5	10,08 zł	12,40 zł
49210	19	138,0	28,5	39,7	12,08 zł	14,86 zł

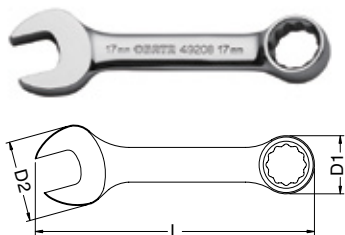

KLUCZ PŁASKI DWUSTRONNY METRYCZNY ●

KOD TOWARU	ROZMIAR	L (mm)	F1 (mm)	F2 (mm)	CENA NETTO	CENA BRUTTO
41201	6 x 7 mm	123,5	12,5	16,7	10,50 zł	12,92 zł
41202	8 x 10 mm	149,4	16,7	20,9	10,50 zł	12,92 zł
41203	10 x 12 mm	162,3	20,1	25,1	13,13 zł	16,15 zł
41204	11 x 13 mm	174,2	23,0	27,2	13,13 zł	16,15 zł
41205	12 x 14 mm	186,1	25,1	29,3	13,13 zł	16,15 zł
41206	14 x 17 mm	200,0	29,3	35,5	14,18 zł	17,44 zł
41207	17 x 19 mm	227,8	25,5	39,7	21,00 zł	25,83 zł
41208	19 x 21 mm	238,8	39,7	43,9	24,15 zł	29,70 zł
41209	21 x 23 mm	260,7	43,9	48,0	28,88 zł	35,52 zł
41210	22 x 24 mm	283,6	46,0	50,1	31,50 zł	38,75 zł
41211	23 x 26 mm	298,6	48,1	54,3	34,65 zł	42,62 zł
41212	24 x 27 mm	278,2	50,1	52,2	37,80 zł	46,49 zł
41213	30 x 32 mm	308,4	62,7	66,9	45,15 zł	55,53 zł
41301	8 x 9 mm	149,4	16,7	20,9	10,50 zł	12,92 zł
41302	10 x 11 mm	149,4	20,1	25,1	13,13 zł	16,15 zł
41303	12 x 13 mm	174,2	25,1	27,2	13,13 zł	16,15 zł
41304	14 x 15 mm	200,0	29,3	33,4	15,23 zł	18,73 zł
41305	16 x 17 mm	200,0	33,4	35,5	21,00 zł	25,83 zł

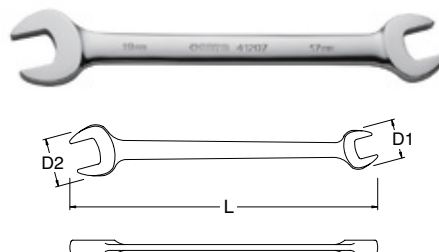

KLUCZ PŁASKI DWUSTRONNY OCZKOWO GIĘTY METRYCZNY ●

KOD TOWARU	ROZMIAR	L (mm)	F1 (mm)	F2 (mm)	CENA NETTO	CENA BRUTTO
42201	8 x 10 mm	185	14,3	16,3	18,90 zł	23,25 zł
42202	10 x 12 mm	195	16,3	18,4	19,95 zł	24,54 zł
42203	11 x 13 mm	205	18,4	20,8	21,00 zł	25,83 zł
42204	12 x 14 mm	220	19,8	21,8	21,00 zł	25,83 zł
42205	14 x 17 mm	235	21,8	25,8	25,73 zł	31,65 zł
42206	17 x 19 mm	250	26,3	27,8	28,88 zł	35,52 zł
42207	19 x 21 mm	270	27,8	30,8	34,65 zł	42,62 zł
42208	21 x 23 mm	290	30,8	33,8	40,95 zł	50,37 zł
42209	22 x 24 mm	320	32,2	34,3	42,00 zł	51,66 zł
42210	23 x 26 mm	360	34,1	37,3	43,05 zł	52,95 zł
42211	24 x 27 mm	360	34,1	37,3	51,45 zł	63,28 zł
42212	30 x 32 mm	360	34,1	37,3	86,10 zł	105,90 zł
42213	6 x 7 mm	170	10,5	12,1	17,33 zł	21,32 zł
42214	8 x 9 mm	185	14,3	15	18,90 zł	23,25 zł
42215	10 x 11 mm	195	16,3	18,4	19,95 zł	24,54 zł
42216	12 x 13 mm	220	18,4	20,8	21,00 zł	25,83 zł
42217	14 x 15 mm	235	20,8	23	24,15 zł	29,70 zł
42218	16 x 17 mm	235	24	26,3	24,15 zł	29,70 zł

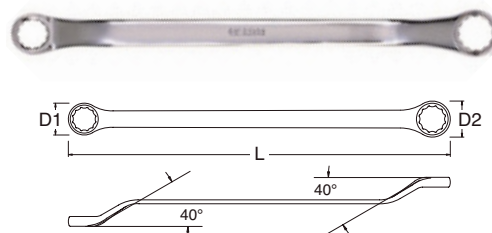

KLUCZ OCZKOWY DO POBIJANIA ●

KOD TOWARU	ROZMIAR	CENA NETTO	CENA BRUTTO
48505	27	72,45 zł	89,11 zł
48506	30	82,95 zł	102,03 zł
48507	32	92,40 zł	113,65 zł
48509	36	102,90 zł	126,57 zł
48512	41	131,25 zł	161,44 zł
48515	46	159,60 zł	196,31 zł
48516	50	198,45 zł	244,09 zł
48517	55	228,90 zł	281,55 zł
48519	60	275,10 zł	338,37 zł
48520	65	333,90 zł	410,70 zł
48521	70	383,25 zł	471,40 zł



- Produkt o całkowitej obróbce cieplnej dla jednolitej twardości
- Powierzchnia antykorozyjna
- Klucz posiada otwór który pozwala na łatwe przechowywanie przez zawieszenie

KLUCZ PŁASKI DO POBIJANIA ●

KOD TOWARU	ROZMIAR	CENA NETTO	CENA BRUTTO
48603	27	74,55 zł	91,70 zł
48604	30	84,00 zł	103,32 zł
48605	32	92,40 zł	113,65 zł
48607	36	117,60 zł	144,65 zł
48609	41	154,35 zł	189,85 zł
48610	46	198,45 zł	244,09 zł
48611	50	219,45 zł	269,92 zł
48612	55	284,55 zł	350,00 zł
48613	60	343,35 zł	422,32 zł
48614	65	433,65 zł	533,39 zł
48615	70	504,00 zł	619,92 zł



- Produkt o całkowitej obróbce cieplnej dla jednolitej twardości
- Powierzchnia antykorozyjna
- Klucz posiada otwór który pozwala na łatwe przechowywanie przez zawieszenie

KLUCZ NASTAWNY ●

KOD TOWARU	ROZMIAR	L (mm)	a (mm)	T (mm)	CENA NETTO	CENA BRUTTO
47203	8"	211,0	24,0	12,4	52,50 zł	64,58 zł
47204	10"	261,0	29,0	14,6	68,25 zł	83,95 zł

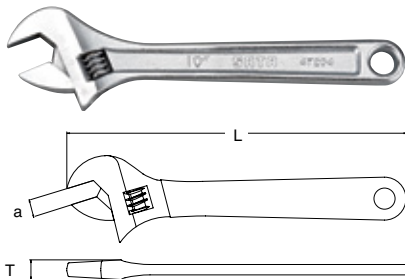

- Szczęki HEX zaprojektowane w taki sposób aby dokładnie uchwycić śrubę by się nie ślizgała,
- Zwiększony ślimak regulacji rozwarcia szczęk dla lepszej pracy,
- Szeroko rozwieralne szczęki dla większych zakresów,
- Szeroki uchwyt do poprawy komfortu pracy i lepszej dźwigni.

KLUCZ NASTAWNY Z RĘKOJEŚCIĄ ●

KOD TOWARU	ROZMIAR	L (mm)	CENA NETTO	CENA BRUTTO
47224	10"	261,0	69,30 zł	85,24 zł
47225	12"	313,0	89,25 zł	109,78 zł
47226	15"	394,5	194,25 zł	238,93 zł



- Matowe wykończenie
- Zwiększony ślimak regulacji rozwarcia szczęk dla lepszej pracy,
- Powlekany uchwyt dla lepszego i pewniejszego trzymanie narzędzia,
- Szeroko rozwieralne szczęki dla większych zakresów,
- Szeroki uchwyt do poprawy komfortu pracy i lepszej dźwigni.

KLUCZ NASTAWNY ●

KOD TOWARU	ROZMIAR	L (mm)	a (mm)	T (mm)	CENA NETTO	CENA BRUTTO
47214	10"	250,0	33,1	15,1	56,70 zł	69,74 zł
47215	12"	300,0	39,6	17,6	74,55 zł	91,70 zł



KLUCZ DO RUR ●

KOD TOWARU	ROZMIAR	L (mm)	CENA NETTO	CENA BRUTTO
70816	18"	410,0	133,35 zł	164,02 zł
70817	24"	550,0	198,45 zł	244,09 zł



KLUCZ NASTAWNY Z FUNKCJĄ GRZECHOTKI

KOD TOWARU	ROZMIAR	L (mm)	a (mm)	T (mm)	CENA NETTO	CENA BRUTTO
47403	8"	215,2	25	14,5	187,95 zł	231,18 zł

WSZECHSTRONNOŚĆ
Laserowo wypalona skala (metryczna/calowa) 0-30 mm

PRĘDKOŚĆ
Gładka praca mechanizmu zapadkowego

LOGO
Logo SATA nadrukowane na warstwie PP

KOMFORT
Unikalna konstrukcja uchwytu wykonanego z miękkiego i komfortowego materiału TPR

SIŁA
Zgodny z normami ANSI

WYGODA
Wygodny przełącznik zapadkowy pozwalający na pracę klucza w tradycyjny sposób – jako zwykły klucz nastawny

INTERAKTYWNE OPAKOWANIE
Pozwala użytkownikowi sprawdzić działanie klucza przed zakupem poprzez funkcję „Try-Me”

WSZECHSTRONNOŚĆ
Ruchoma szczęka 4- lub 6-punktowy szybki chwyt do 24 mm

Klucz nastawny z innowacyjną funkcją grzechotki eliminującej konieczność zdejmowania klucza ze śruby

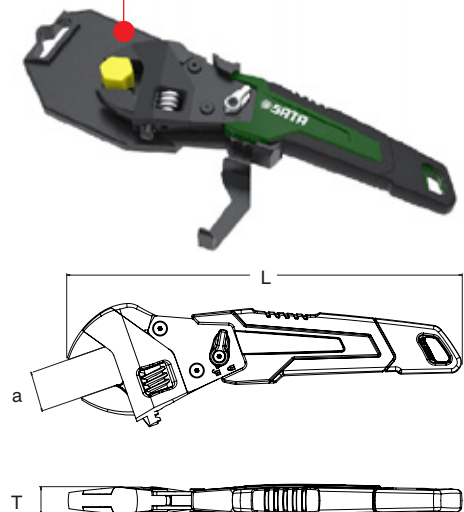
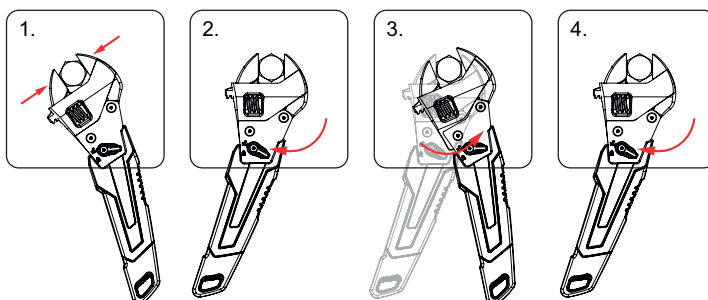

KLUCZE DYNAMOMETRYCZNE

ZASADY BEZPIECZEŃSTWA

Zapoznaj się z instrukcją obsługi przed przystąpieniem do korzystania z klucza.
Nigdy nie stosuj większego momentu obrotowego niż maksymalny dopuszczalny moment klucza.

KALIBRACJA

Wszystkie klucze dynamometryczne powinny być okresowo sprawdzane pod kątem dokładności.
Należy to zrobić co najmniej raz w roku, lub co 10.000 cykli pracy. Ponowna kalibracja jest również zalecana po każdym nieprawidłowej obsłudze.

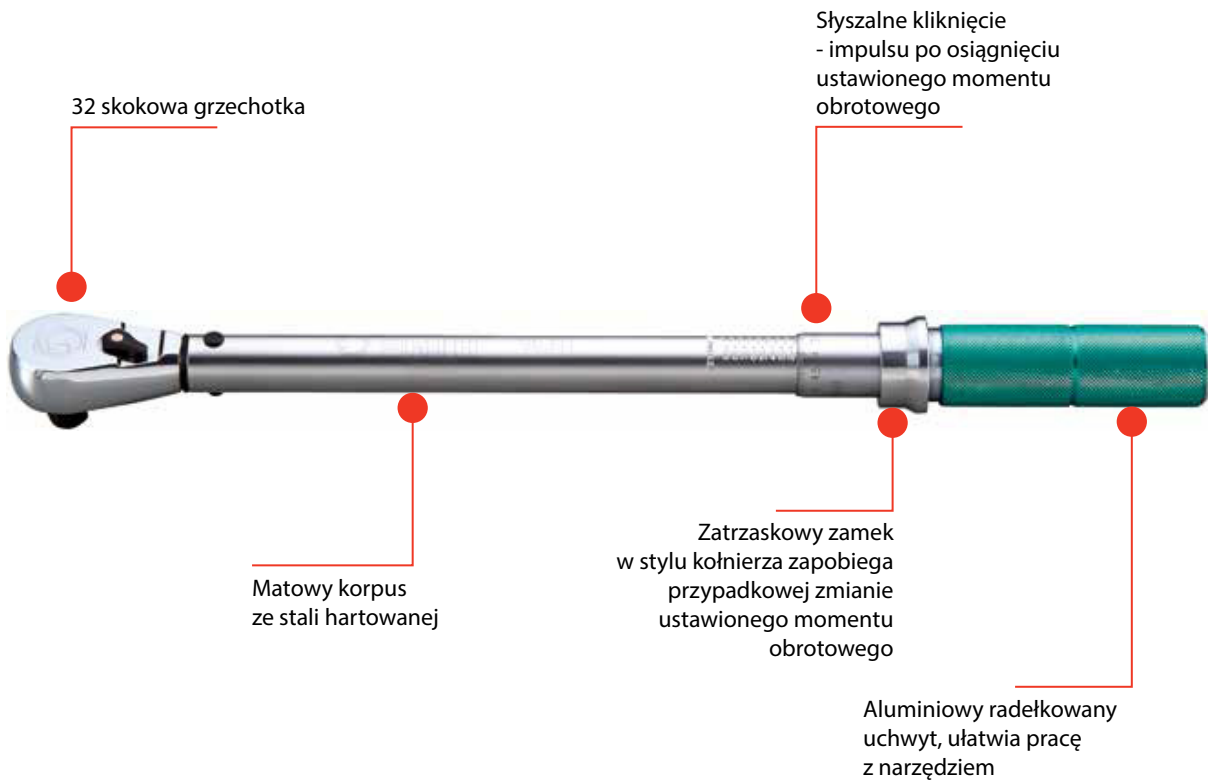

UWAGA!
PRODUKT OBJĘTY ROCZNĄ GWARANCJĄ.

- ± 3% w prawo / lewo dokładność pomiędzy 20% a 100% zakresu
- Dostępne 1/4"~3/4"

KLUCZ DYNAMOMETRYCZNY 1/4" ●

KOD TOWARU	ROZMIAR	L (mm)	ZAKRES	CENA NETTO	CENA BRUTTO
96211	1/4"	226,0	1-5 Nm	323,40 zł	397,78 zł



UWAGA!
Produkt jest narzędziem precyzyjnym i do prawidłowego działania powinien być poddawany okresowej kalibracji. Nota str. 51 (Kalibracja)

KLUCZ DYNAMOMETRYCZNY 1/2" ●

KOD TOWARU	ROZMIAR	L (mm)	ZAKRES	CENA NETTO	CENA BRUTTO
96311	1/2"	455	20-100 Nm	416,90 zł	512,79 zł



UWAGA!
Produkt jest narzędziem precyzyjnym i do prawidłowego działania powinien być poddawany okresowej kalibracji. Nota str. 51 (Kalibracja)

KLUCZ DYNAMOMETRYCZNY 1/2" ●

KOD TOWARU	ROZMIAR	L (mm)	ZAKRES	CENA NETTO	CENA BRUTTO
96312	1/2"	540,0	40-200 Nm	454,70 zł	559,28 zł



UWAGA!
Produkt jest narzędziem precyzyjnym i do prawidłowego działania powinien być poddawany okresowej kalibracji. Nota str. 51 (Kalibracja)

KLUCZ DYNAMOMETRYCZNY 1/2" ●

KOD TOWARU	ROZMIAR	L (mm)	ZAKRES	CENA NETTO	CENA BRUTTO
96313	1/2"	603	68-340 Nm	562,80 zł	692,24 zł



UWAGA!
Produkt jest narzędziem precyzyjnym i do prawidłowego działania powinien być poddawany okresowej kalibracji. Nota str. 51 (Kalibracja)

KLUCZ DYNAMOMETRYCZNY 3/4" ●

KOD TOWARU	ROZMIAR	L (mm)	ZAKRES	CENA NETTO	CENA BRUTTO
96401	3/4"	865	100-500 Nm	752,85 zł	926,01 zł



UWAGA!
Produkt jest narzędziem precyzyjnym i do prawidłowego działania powinien być poddawany okresowej kalibracji. Nota str. 51 (Kalibracja)

KLUCZ DYNAMOMETRYCZNY 3/4" ●

WYPRZEDAŻ

KOD TOWARU	ROZMIAR	L (mm)	ZAKRES	CENA NETTO	CENA BRUTTO
96402	3/4"	1092	100-700 Nm	2 028,60 zł	2 495,18 zł



UWAGA!
Produkt jest narzędziem precyzyjnym i do prawidłowego działania powinien być poddawany okresowej kalibracji. Nota str. 51 (Kalibracja)

KLUCZ DYNAMOMETRYCZNY 3/4" ●

KOD TOWARU	ROZMIAR	L (mm)	ZAKRES	CENA NETTO	CENA BRUTTO
96411	3/4"	650	110-550 Nm	1 169,70 zł	1 438,73 zł



UWAGA!
Produkt jest narzędziem precyzyjnym i do prawidłowego działania powinien być poddawany okresowej kalibracji. Nota str. 51 (Kalibracja)

KLUCZ DYNAMOMETRYCZNY 3/4" ●

KOD TOWARU	ROZMIAR	L (mm)	ZAKRES	CENA NETTO	CENA BRUTTO
96412	3/4"	703	160-800 Nm	1 430,10 zł	1 759,02 zł



UWAGA!
Produkt jest narzędziem precyzyjnym i do prawidłowego działania powinien być poddawany okresowej kalibracji. Nota str. 51 (Kalibracja)

KLUCZ DYNAMOMETRYCZNY 3/8" ●

KOD TOWARU	ROZMIAR	L (mm)	ZAKRES	CENA NETTO	CENA BRUTTO
96212	3/8"	257	5-25 Nm	351,80 zł	432,71 zł



UWAGA!
Produkt jest narzędziem precyzyjnym i do prawidłowego działania powinien być poddawany okresowej kalibracji. Nota str. 51 (Kalibracja)

SZCZYPCE DŁUGIE Z PODWÓJNYM PRZEGUBEM DOUBLE-X

KOMFORT

Ergonomiczny, komfortowy i dwukolorowy uchwyt

WYDAJNOŚĆ

Maksymalny dostęp i siła przy minimalnym ruchu

DOSTĘP

Wąski i wytrzymały profil nitu łączącego

TRWAŁOŚĆ

Stal stopowa odporna na korozję

DOSTĘP

Szczęki ząbkowane poprawiające chwyt

DOSTĘP

Podwójny przegub zapewnia, że nawet przy maksymalnym otwarciu dziubka, korpus szczypiec pozostaje wąski

WYDAJNOŚĆ

Łatwy dostęp przy minimalnym ruchu

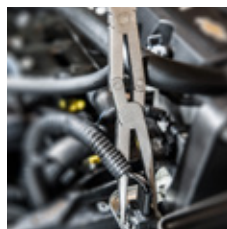
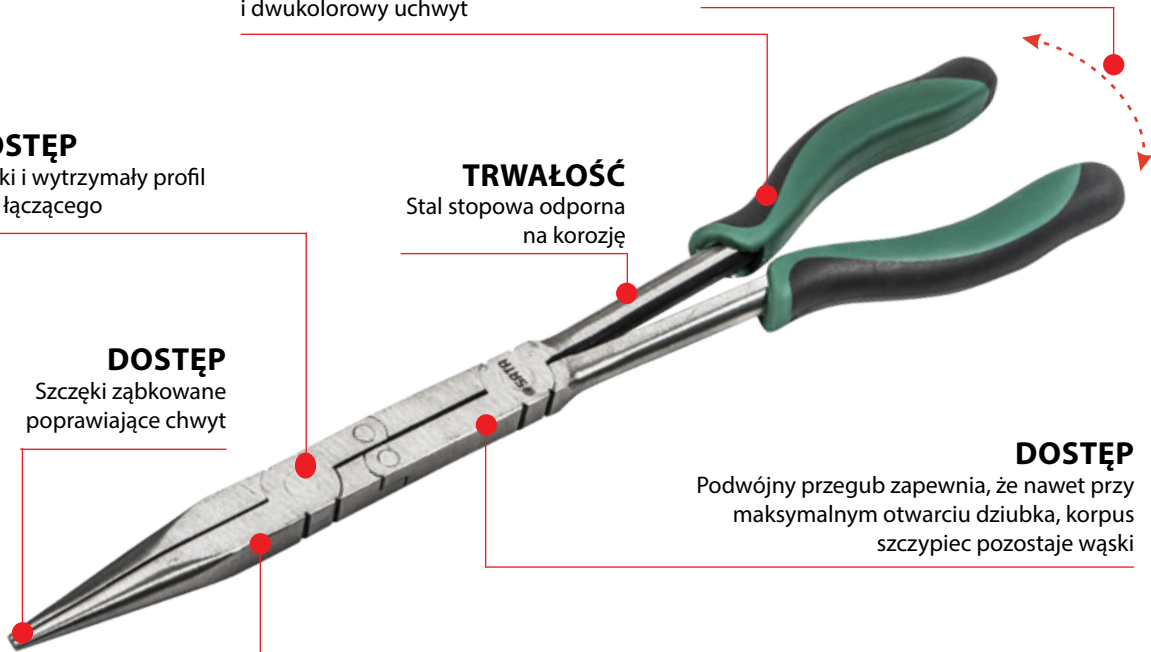

Innowacyjne szczypce w systemie Double-X (podwójny przegub). Pozwalają dotrzeć tam gdzie inne nie mogą.

NAJLEPSZE DO

- Do pracy w ciasnych lub/i ciepłych miejscach
- Do przytrzymywania drobnych elementów
- Do gięcia przewodów
- Do uwalniania zatrzasków i łączników

SZCZYPCE PROSTE 13-1/2" DOUBLE-X Z PODWÓJNYM PRZEGUBEM ●

KOD TOWARU	ROZMIAR	L (mm)	T (mm)	a (mm)	CENA NETTO	CENA BRUTTO
70711	13-1/2"	80,0	10,0	17,0	145,95 zł	179,52 zł

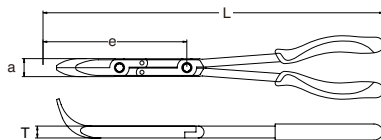

SZCZYPCE WYGIĘTE 13-1/2" DOUBLE-X Z PODWÓJNYM PRZEGUBEM ●

KOD TOWARU	ROZMIAR	L (mm)	T (mm)	a (mm)	CENA NETTO	CENA BRUTTO
70721	13-1/2"	75,0	10,0	17,0	145,95 zł	179,52 zł

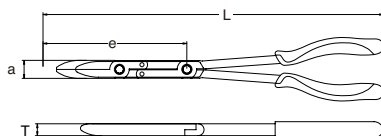



TRWAŁOŚĆ

Wykonane ze stali chromo-niklowej. Daje 30% dłuższą żywotność

KOMFORT

Ergonomiczny, komfortowy i dwukolorowy uchwyt

TRWAŁOŚĆ

Stal stopowa odporna na korozję

WYDAJNOŚĆ

Specjalnie zaprojektowane ostrza do cięcia drutu o twardości nawet HRC40

WYDAJNOŚĆ

Specjalna konstrukcja dźwigni, który zmniejsza wkład siły o 40%

ZESTAW 5 CZĘŚCI: SZCZYPCE DO PIERŚCIENI ZABEZPIECZAJĄCYCH Z WYMIENNYMI KOŃCÓWKAMI ●

KOD TOWARU	CENA NETTO	CENA BRUTTO
09251	128,10 zł	157,56 zł
ZAWARTOŚĆ	1 SZT. SZCZYPIEC 2 KOŃCÓWKI ZAKRZYWIONE 45° I 90° 2 KOŃCÓWKI PROSTE 1,5, 2,0 mm	



SZCZYPCE Z DŁUGIMI SZCZĘKAMI ●

KOD TOWARU	ROZMIAR	L (mm)	T (mm)	a (mm)	b (mm)	c (mm)	Średnica Cięcia (mm)	Siła cięcia (Mpa)	CENA NETTO	CENA BRUTTO
70101A	6"	159,0	10,5	19,0	52	2,5	1,6	1600,0	45,15 zł	55,53 zł
70102A	8"	207,0	11,0	22,0	52	3,5	1,6	1600,0	56,70 zł	69,74 zł

MOŻLIWOŚCI CIĘCIA

70101A	6"	DRUT MIEDZIANY Ø2.2	DRUT STALOWY Ø2.0	DRUT TWARDY Ø1.6
70102A	8"	DRUT MIEDZIANY Ø2.6	DRUT STALOWY Ø2.4	DRUT TWARDY Ø2.0

- Wykonane ze stali chromowo-niklowej. Daje 30% dłuższą żywotność niż stal CR-V
- Zastosowane dwa rodzaje tworzywa dają lepszy komfort trzymania. Antypoślizgowe i odporne na olej.
- Stal odporna na korozję
- Specjalnie zaprojektowane ostrza do cięcia drutu o twardości nawet HRC40

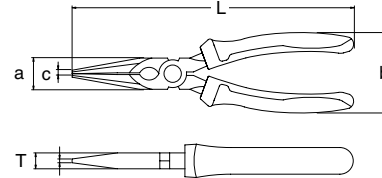

SZCZYPCE TNĄCE BOCZNE ●

KOD TOWARU	ROZMIAR	L (mm)	T (mm)	a (mm)	b (mm)	c (mm)	Średnica Cięcia (mm)	Siła cięcia (Mpa)	CENA NETTO	CENA BRUTTO
70201A	5"	130,0	10,0	18,5	52,0	17,0	1,63	1241,0	43,05 zł	52,95 zł
70202A	6"	160,0	11,5	19,5	52,0	19,0	2,08	1241,0	46,20 zł	56,83 zł
70203A	8"	200,0	13,5	32,5	55,0	19,5	2,08	1241	56,70 zł	69,74 zł

MOŻLIWOŚCI CIĘCIA

70201A	5"	DRUT MIEDZIANY Ø2.2	DRUT STALOWY Ø2.0	DRUT TWARDY Ø1.6
70202A	6"	DRUT MIEDZIANY Ø2.6	DRUT STALOWY Ø2.4	DRUT TWARDY Ø2.0
70203A	8"	DRUT MIEDZIANY Ø2.6	DRUT STALOWY Ø2.4	DRUT TWARDY Ø2.0

- Wykonane ze stali chromowo-niklowej. Daje 30% dłuższą żywotność niż stal CR-V
- Zastosowane dwa rodzaje tworzywa dają lepszy komfort trzymania. Antypoślizgowe i odporne na olej.
- Stal odporna na korozję
- Specjalnie zaprojektowane ostrza do cięcia drutu o twardości nawet HRC40

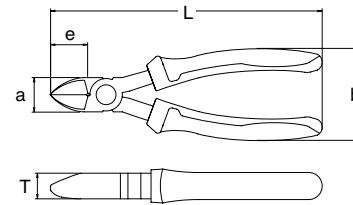

SZCZYPCE UNIWERSALNE ●

KOD TOWARU	ROZMIAR	L (mm)	T (mm)	a (mm)	b (mm)	Średnica Cięcia (mm)	Siła cięcia (Mpa)	CENA NETTO	CENA BRUTTO
70301A	6"	160,0	11,5	24,0	52,0	1,6	1600,0	51,45 zł	63,28 zł
70302A	7"	180,0	13,0	25,0	53,0	1,6	1600,0	58,80 zł	72,32 zł
70303A	8"	200,0	13,5	28,0	54,0	1,6	1600	68,25 zł	83,95 zł

MOŻLIWOŚCI CIĘCIA

70301A	6"	DRUT MIEDZIANY Ø2.6	DRUT STALOWY Ø2.4	DRUT TWARDY Ø2.0
70302A	7"	DRUT MIEDZIANY Ø2.6	DRUT STALOWY Ø2.4	DRUT TWARDY Ø2.0
70303A	8"	DRUT MIEDZIANY Ø2.6	DRUT STALOWY Ø2.5	DRUT TWARDY Ø2.3

- Wykonane ze stali chromowo-niklowej. Daje 30% dłuższą żywotność niż stal CR-V
- Zastosowane dwa rodzaje tworzywa dają lepszy komfort trzymania. Antypoślizgowe i odporne na olej.
- Stal odporna na korozję
- Specjalnie zaprojektowane ostrza do cięcia drutu o twardości nawet HRC40

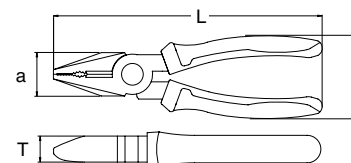

SZCZYPCE NASTAWNE ●

KOD TOWARU	ROZMIAR	L (mm)	T (mm)	a (mm)	b (mm)	CENA NETTO	CENA BRUTTO
70412	10"	250,0	42,0	52,0	9,5	54,60 zł	67,16 zł

ZAKRES ŚREDNIC RUR
4-31 mm

- Wykonane ze stali chromo-wanadowej
- A8 styl szczęk - proste

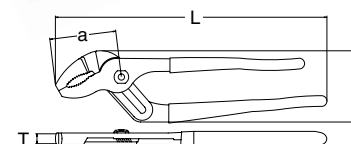

MINIATUROWE SZCZYPCE Z DŁUGIMI SZCZĘKAMI ●

KOD TOWARU	ROZMIAR	L (mm)	T (mm)	a (mm)	b (mm)	e (mm)	Średnica Cięcia (mm)	Siła cięcia (Mpa)	CENA NETTO	CENA BRUTTO
70611A	4"	110,0	8,5	15,5	49,5	24,5	1,25	1241,0	36,75 zł	45,20 zł

MOŻLIWOŚCI CIĘCIA		
DRUT MIEDZIANY Ø1.5	DRUT STAŁOWY Ø1.3	DRUT ŚREDNIEJ TWARDOŚCI Ø1.0

- Wykonane ze stali chromowo-niklowej. Daje 30% dłuższą żywotność niż stal CR-V
- Zastosowane dwa rodzaje tworzywa dają lepszy kokfort trzymania.
- Antypoślizgowe i odporne na olej.
- Stal odporna na korozję
- Specjalnie zaprojektowane ostrza do cięcia drutu o twardości nawet HRC40

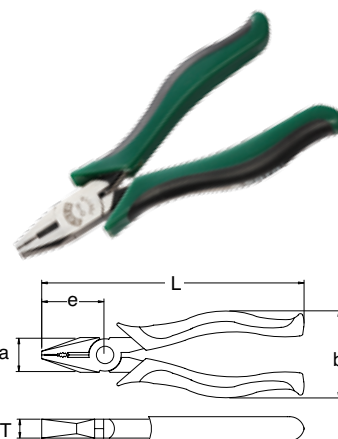

MINIATUROWE SZCZYPCE ●

KOD TOWARU	ROZMIAR	L (mm)	T (mm)	a (mm)	b (mm)	e (mm)	Średnica Cięcia (mm)	Siła cięcia (Mpa)	CENA NETTO	CENA BRUTTO
70612A	5"	140,0	7,5	11,5	51,5	40,0	1,25	1241,0	36,75 zł	45,20 zł

MOŻLIWOŚCI CIĘCIA		
DRUT MIEDZIANY Ø1.5	DRUT STAŁOWY Ø1.3	DRUT ŚREDNIEJ TWARDOŚCI Ø1.0

- Wykonane ze stali chromowo-niklowej. Daje 30% dłuższą żywotność niż stal CR-V
- Zastosowane dwa rodzaje tworzywa dają lepszy kokfort trzymania.
- Antypoślizgowe i odporne na olej.
- Stal odporna na korozję
- Specjalnie zaprojektowane ostrza do cięcia drutu o twardości nawet HRC40

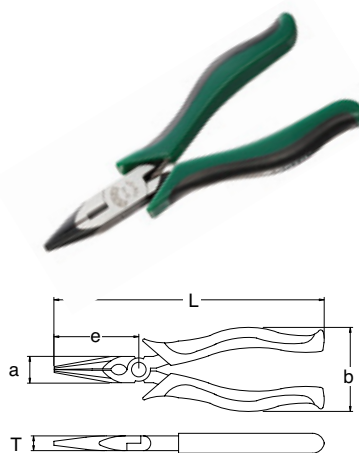

MINIATUROWE SZCZYPCE Z WYGIĘTYMI SZCZĘKAMI ●

KOD TOWARU	ROZMIAR	L (mm)	T (mm)	a (mm)	b (mm)	e (mm)	CENA NETTO	CENA BRUTTO
70613A	5"	120,0	7,5	11,5	51,5	20,0	36,75 zł	45,20 zł

MOŻLIWOŚCI CIĘCIA		
DRUT MIEDZIANY Ø1.5	DRUT STAŁOWY Ø1.3	DRUT ŚREDNIEJ TWARDOŚCI Ø1.0

- Wykonane ze stali chromowo-niklowej. Daje 30% dłuższą żywotność niż stal CR-V
- Zastosowane dwa rodzaje tworzywa dają lepszy kokfort trzymania.
- Antypoślizgowe i odporne na olej.
- Stal odporna na korozję
- Specjalnie zaprojektowane ostrza do cięcia drutu o twardości nawet HRC40

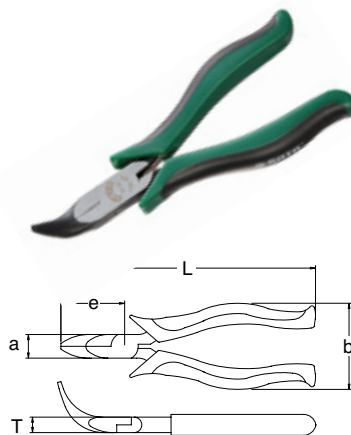

MINIATUROWE SZCZYPCE Z PŁASKIMI SZCZĘKAMI ●

KOD TOWARU	ROZMIAR	L (mm)	T (mm)	a (mm)	e (mm)	CENA NETTO	CENA BRUTTO
70614A	5"	120,0	7,5	11,5	30,5	36,75 zł	45,20 zł

- Wykonane ze stali chromowo-niklowej. Daje 30% dłuższą żywotność niż stal CR-V
- Zastosowane dwa rodzaje tworzywa dają lepszy kokfort trzymania.
- Antypoślizgowe i odporne na olej.
- Stal odporna na korozję

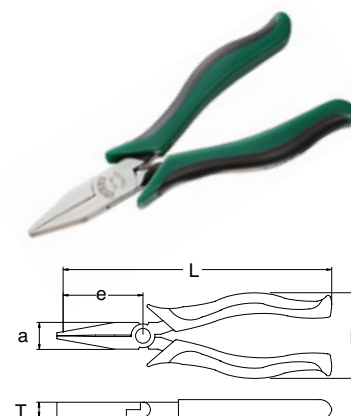

MINIATUROWE SZCZYPCE TNĄCE BOCZNE

KOD TOWARU	ROZMIAR	L (mm)	T (mm)	a (mm)	e (mm)	Średnica Cięcia (mm)	Siła cięcia (Mpa)	CENA NETTO	CENA BRUTTO
70615A	4"	108,0	7,0	11,0	14,0	1,3	1241	36,75 zł	45,20 zł

MOŻLIWOŚCI CIĘCIA		
DRUT MIEDZIANY Ø1.5	DRUT STALOWY Ø1.3	DRUT ŚREDNIEJ TWARDOŚCI Ø1.0

- Wykonane ze stali chromowo-niklowej. Daje 30% dłuższą żywotność niż stal CR-V
- Zastosowane dwa rodzaje tworzywa dają lepszy komfort trzymania.
- Antypoślizgowe i odporne na olej.
- Stal odporna na korozję
- Specjalnie zaprojektowane ostrza do cięcia drutu o twardości nawet HRC40

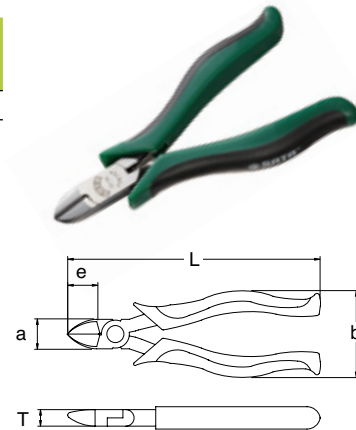

MINIATUROWE SZCZYPCE TNĄCE CZOŁOWE

KOD TOWARU	ROZMIAR	L (mm)	T (mm)	a (mm)	e (mm)	Średnica Cięcia (mm)	Siła cięcia (Mpa)	CENA NETTO	CENA BRUTTO
70616A	4"	105,0	13,5	15,5	14,3	1,3	1241	36,75 zł	45,20 zł

MOŻLIWOŚCI CIĘCIA		
DRUT MIEDZIANY Ø1.5	DRUT STALOWY Ø1.3	DRUT ŚREDNIEJ TWARDOŚCI Ø1.0

- Wykonane ze stali chromowo-niklowej. Daje 30% dłuższą żywotność niż stal CR-V
- Zastosowane dwa rodzaje tworzywa dają lepszy komfort trzymania.
- Antypoślizgowe i odporne na olej.
- Stal odporna na korozję
- Specjalnie zaprojektowane ostrza do cięcia drutu o twardości nawet HRC40

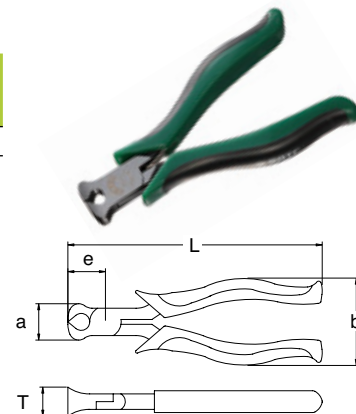

SZCZYPCE PROSTE DO PIERŚCIENI ZABEZPIEZAJĄCYCH ZEWNĘTRZNYCH

KOD TOWARU	ROZMIAR	L (mm)	ROZMIAR	CENA NETTO	CENA BRUTTO
72001	7"	175,0	10-40	75,60 zł	92,99 zł

ZAKRES
Ø1.8 mm

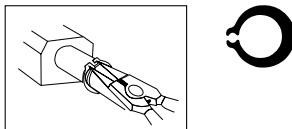

- Wykonane z mocnej i trwałej nierdzewnej stali stopowej
- Stal odporna na korozję

SZCZYPCE ZAKRZYWIONE DO PIERŚCIENI ZABEZPIEZAJĄCYCH ZEWNĘTRZNYCH

KOD TOWARU	ROZMIAR	L (mm)	ROZMIAR	CENA NETTO	CENA BRUTTO
72002	7"	175,0	10-40	75,60 zł	92,99 zł

ZAKRES
Ø1.8 mm

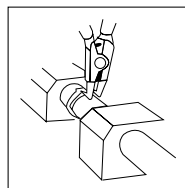

- Wykonane z mocnej i trwałej nierdzewnej stali stopowej
- Stal odporna na korozję

SZCZYPCE PROSTE DO PIERŚCIENI ZABEZPIECZAJĄCYCH WEWNĘTRZNYCH ●

KOD TOWARU	ROZMIAR	L (mm)	ROZMIAR	CENA NETTO	CENA BRUTTO
72004	7"	175,0	12-65	75,60 zł	92,99 zł

ZAKRES
Ø1.8 mm

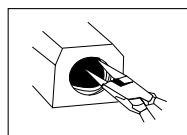

- Wykonane z mocnej i trwałej nierdzewnej stali stopowej
- Stal odporna na korozję

SZCZYPCE ZAKRZYWIONE DO PIERŚCIENI ZABEZPIECZAJĄCYCH WEWNĘTRZNYCH ●

KOD TOWARU	ROZMIAR	L (mm)	ROZMIAR	CENA NETTO	CENA BRUTTO
72005	7"	175,0	10-40	75,60 zł	92,99 zł

ZAKRES
Ø1.8 mm

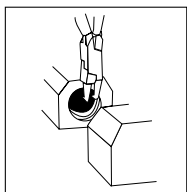

- Wykonane z mocnej i trwałej nierdzewnej stali stopowej
- Stal odporna na korozję

SZCZYPCE PROSTE DO PIERŚCIENI ZABEZPIECZAJĄCYCH ZEWNĘTRZNYCH ●

KOD TOWARU	ROZMIAR	L (mm)	ROZMIAR	CENA NETTO	CENA BRUTTO
72013	9"	225,0	32-80	42,02 zł	51,68 zł
72014	13"	325,0	65-140	64,05 zł	78,78 zł



- Wykonane z mocnej i trwałej nierdzewnej stali stopowej
- Stal odporna na korozję



SZCZYPCE ZAKRZYWIONE DO PIERŚCIENI ZABEZPIECZAJĄCYCH ZEWNĘTRZNYCH ●

KOD TOWARU	ROZMIAR	L (mm)	ROZMIAR	CENA NETTO	CENA BRUTTO
72021	5"	125,0	8-10	25,73 zł	31,65 zł
72023	9"	225,0	32-80	42,02 zł	51,68 zł
72024	13"	325,0	65-140	64,05 zł	78,78 zł

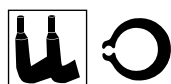

- Wykonane z mocnej i trwałej nierdzewnej stali stopowej
- Stal odporna na korozję



SZCZYPCE PROSTE DO PIERŚCIENI ZABEZPIECZAJĄCYCH WEWNĘTRZNYCH ●

KOD TOWARU	ROZMIAR	L (mm)	ROZMIAR	CENA NETTO	CENA BRUTTO
72033	9'	230,0	32-80	42,02 zł	51,68 zł
72034	13'	317,0	80-140	64,05 zł	78,78 zł

ROZMIAR	ZAKRES
9'	Ø2.15 mm
13'	Ø2.95 mm



**NOWOŚĆ
SATA**



- Wykonane z mocnej i trwałej nierdzewnej stali stopowej
- Stal odporna na korozję

SZCZYPCE ZAKRZYWIONE DO PIERŚCIENI ZABEZPIECZAJĄCYCH WEWNĘTRZNYCH ●

KOD TOWARU	ROZMIAR	L (mm)	ROZMIAR	CENA NETTO	CENA BRUTTO
72043	9'	215,0	32-80	42,02 zł	51,68 zł
72044	13'	297,0	80-140	64,05 zł	78,78 zł

ROZMIAR	ZAKRES
9'	Ø2.15 mm
13'	Ø2.95 mm

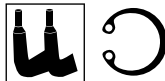

**NOWOŚĆ
SATA**



- Wykonane z mocnej i trwałej nierdzewnej stali stopowej
- Stal odporna na korozję

KOMBINERKI PODWÓJNIE WZMOCNIONE ●

KOD TOWARU	ROZMIAR	L (mm)	ROZMIAR	CENA NETTO	CENA BRUTTO
72202	6'	-	-	90,30 zł	111,07 zł

- Wykonane ze stali chromowo-niklowej.
- Zastosowane dwa rodzaje tworzywa dają lepszy komfort trzymania. Antypoślizgowe i odporne na olej.



KOMBINERKI PODWÓJNE WZMOCNIONE ●

KOD TOWARU	ROZMIAR	L (mm)	CENA NETTO	CENA BRUTTO
72203A	8"	180,0	124,95 zł	153,69 zł

MOŻLIWOŚCI CIĘCIA

DRUT MIEDZIANY Ø2.6	DRUT STAŁOWY Ø2.4	DRUT TWARDY Ø2.0
---------------------	-------------------	------------------

- Wykonane ze stali chromowo-niklowej.
- Zastosowane dwa rodzaje tworzywa dają lepszy komfort trzymania. Antypoślizgowe i odporne na olej.
- Ulepszona konstrukcja części tnącej wykonana z hartowanej stali
- Specjalna konstrukcja dźwigni, który zmniejsza wkład siły o 40%

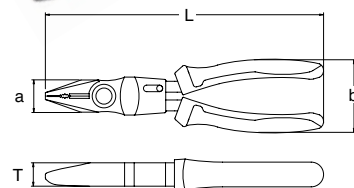

SZCZYPCE PRZEGUBOWE TNĄCE BOCZNE ●

KOD TOWARU	ROZMIAR	L (mm)	CENA NETTO	CENA BRUTTO
72302A	7"	175,0	111,30 zł	136,90 zł
MOŻLIWOŚCI CIĘCIA				
DRUT MIEDZIANY Ø2.6	DRUT STALOWY Ø2.4	DRUT TWARDY Ø2.0		

- Wykonane ze stali chromowo-niklowej.
- Zastosowane dwa rodzaje tworzywa dają lepszy komfort trzymania.
- Antypoślizgowe i odporne na olej.
- Ulepszona konstrukcja części tnącej wykonana z hartowanej stali
- Specjalna konstrukcja dźwigni, który zmniejsza wkład siły o 40%

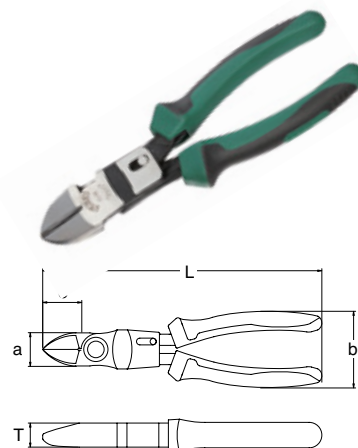

SZCZYPCE PRZEGUBOWE TNĄCE BOCZNE ●

KOD TOWARU	ROZMIAR	L (mm)	CENA NETTO	CENA BRUTTO
72303A	8"	200,0	119,70 zł	147,23 zł
MOŻLIWOŚCI CIĘCIA				
DRUT MIEDZIANY Ø2.6	DRUT STALOWY Ø2.4	DRUT TWARDY Ø2.0		

- Wykonane ze stali chromowo-niklowej.
- Zastosowane dwa rodzaje tworzywa dają lepszy komfort trzymania.
- Antypoślizgowe i odporne na olej.
- Ulepszona konstrukcja części tnącej wykonana z hartowanej stali
- Specjalna konstrukcja dźwigni, który zmniejsza wkład siły o 40%

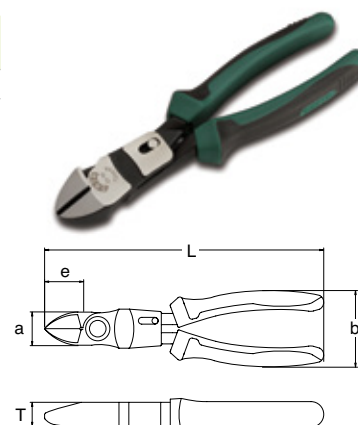

SZCZYPCE PRZEGUBOWE Z DŁUGIMI SZCZĘKAMI ●

KOD TOWARU	ROZMIAR	L (mm)	CENA NETTO	CENA BRUTTO
72402A	8"	200,0	114,45 zł	140,77 zł
MOŻLIWOŚCI CIĘCIA				
DRUT MIEDZIANY Ø2.6	DRUT STALOWY Ø2.4	DRUT TWARDY Ø2.0		

- Wykonane ze stali chromowo-niklowej.
- Zastosowane dwa rodzaje tworzywa dają lepszy komfort trzymania.
- Antypoślizgowe i odporne na olej.
- Ulepszona konstrukcja części tnącej wykonana z hartowanej stali
- Specjalna konstrukcja dźwigni, który zmniejsza wkład siły o 40%

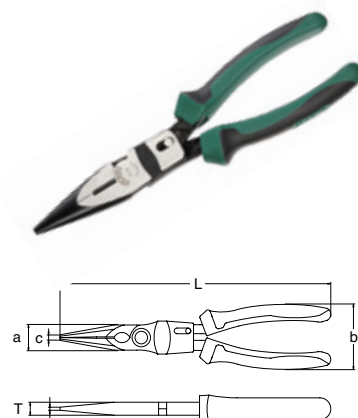

SZCZYPCE PRZEGUBOWE TNĄCE CZOŁOWE ●

KOD TOWARU	ROZMIAR	L (mm)	CENA NETTO	CENA BRUTTO
72503A	8"	200,0	124,95 zł	153,69 zł
MOŻLIWOŚCI CIĘCIA				
DRUT MIEDZIANY Ø2.6		DRUT STALOWY Ø2.4	DRUT TWARDY Ø2.0	

- Wykonane ze stali chromowo-niklowej.
- Zastosowane dwa rodzaje tworzywa dają lepszy komfort trzymania.
- Antypoślizgowe i odporne na olej.
- Ulepszona konstrukcja części tnącej wykonana z hartowanej stali
- Specjalna konstrukcja dźwigni, który zmniejsza wkład siły o 40%

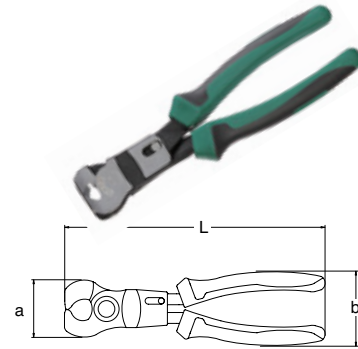

NOŻYCE DO CIĘCIA KABLI I PRZEWODÓW ●

KOD TOWARU	ROZMIAR	L (mm)	CENA NETTO	CENA BRUTTO
72502	8"	200,0	105,00 zł	129,15 zł
72503	10"	250,0	129,15 zł	158,85 zł
ZAKRES				
8"	Ø11 mm			
10"	Ø13 mm			

- do cięcia drutu miedzianego powlekanego i niepowlekanego



SZCZYPCE TNĄCE BOCZNE DO TWORZYW SZTUCZNYCH ●

KOD TOWARU	ROZMIAR	L (mm)	CENA NETTO	CENA BRUTTO
70642	6"	125,0	48,00 zł	59,04 zł

ZAKRES
Ø5 mm

UWAGA!
SZCZYPCE PRZEZNACZONE DO CIĘCIA TWORZYW SZTUCZNYCH.
NIE UŻYWAĆ DO CIĘCIA ELEMENTÓW METALOWYCH.
NARZĘDZIE NIE JEST OBJĘTE DOŻYWOTNIĄ GWARANCJĄ.

- Wykonane ze stali chromowo-wanadowej,
- Twardość narzędzia HRC43~48, ostrzy HRC56~62
- Do cięcia plastiku oraz pokrytych tworzywem kabli
- Nie stosować do cięcia stali
- Zamontowana sprężyna powoduje automatyczne rozwarście szczypiec po cięciu.



SZCZYPCE ZACISKOWE SAMOBLOKUJĄCE ZE SZCZĘKAMI ZAKRZYWIONYMI ●

KOD TOWARU	ROZMIAR	L (mm)	a (mm)	CENA NETTO	CENA BRUTTO
71102	7"	186,0	56,0	67,20 zł	82,66 zł
71103	10"	222,0	66,0	73,50 zł	90,41 zł

MAX. ROZWARCIE SZCZĘK	
71102	42 mm
71103	48 mm

- Wykonane ze stali chromowo molibdenowej dla wyjątkowa wytrzymałość i trwałość
- Łukowate szczęki z ząbkami dla lepszego trzymania,
- Niklowane wykończenie dla ochrony przed korozją,
- Wszechstronne zakrzywione szczęki wyposażone w przecinak drutu.

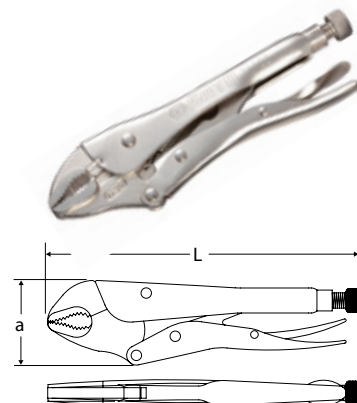

SZCZYPCE ZACISKOWE SAMOBLOKUJĄCE ZE SZCZĘKAMI PROSTYMI ●

KOD TOWARU	ROZMIAR	L (mm)	a (mm)	CENA NETTO	CENA BRUTTO
71202	7"	185,0	61,5	66,15 zł	81,36 zł
71203	10"	224,0	69,0	79,80 zł	98,15 zł

MAX. ROZWARCIE SZCZĘK	
71202	40 mm
71203	46 mm

- Wykonane ze stali chromowo molibdenowej dla wyjątkowa wytrzymałość i trwałość
- Szczęki z ząbkami dla lepszego trzymania,
- Niklowane wykończenie dla ochrony przed korozją,
- Wszechstronne szczęki wyposażone w przecinak drutu.

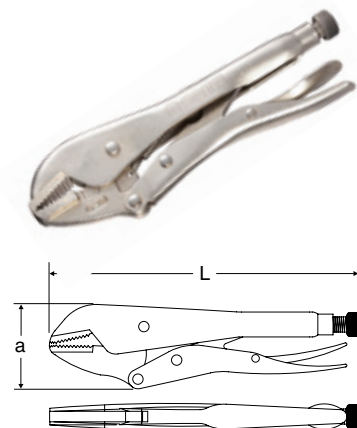

SZCZYPCE ZACISKOWE SAMOBLOKUJĄCE ZE SZCZĘKAMI PROSTYMI DŁUGIMI ●

KOD TOWARU	ROZMIAR	L (mm)	a (mm)	CENA NETTO	CENA BRUTTO
71301	6"	169,0	43,0	67,20 zł	82,66 zł
71302	9"	225,0	57,0	74,55 zł	91,70 zł

	MAX. ROZWARCIE SZCZĘK	MAX. ROZWARCIE SZCZĘK TNĄCYCH
71302	50 mm	7 mm
71302	79 mm	23 mm

- Wykonane ze stali chromowo molibdenowej dla wyjątkowa wytrzymałość i trwałość
- Łukowate szczęki z ząbkami dla lepszego trzymania,
- Niklowane wykończenie dla ochrony przed korozją,
- Wszechstronne zakrzywione szczęki wyposażone w przecinak drutu.

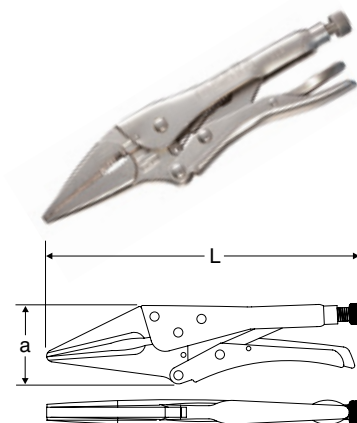

SZCZYPCE ZACISKOWE SAMOBLOKUJĄCE DO ZGRZEWANIA (BLACHARSKIE TYP W) ●

KOD TOWARU	ROZMIAR	L (mm)	T (mm)	a (mm)	CENA NETTO	CENA BRUTTO
71401	9"	229,0	75,0	56,0	90,30 zł	111,07 zł

GŁĘBOKOŚĆ	MAX. ROZWARCIE SZCZĘK
70 mm	68 mm

- Niklowane wykończenie dla ochrony przed korozją.

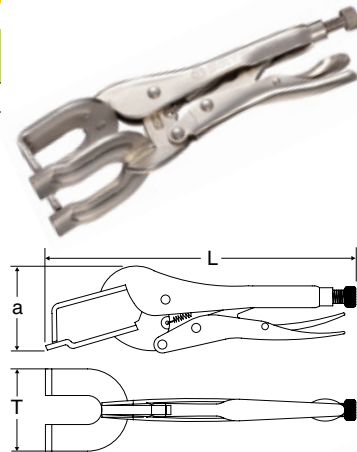

SZCZYPCE SAMOBLOKUJĄCE DO BLACHY (BLACHARSKIE) ●

KOD TOWARU	ROZMIAR	L (mm)	T (mm)	a (mm)	CENA NETTO	CENA BRUTTO
71501	8"	232,0	70,5	74,0	73,50 zł	90,41 zł

SZEROKOŚĆ	MAX. ROZWARCIE SZCZĘK
78.5 mm	42 mm

- Niklowane wykończenie dla ochrony przed korozją.

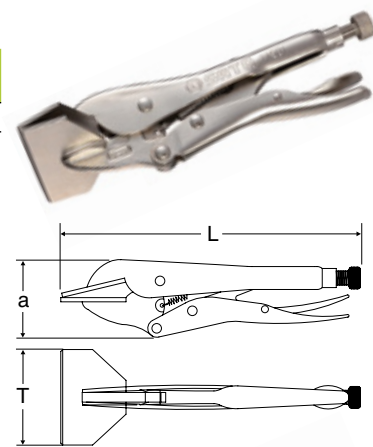

SZCZYPCE ZACISKOWE SAMOBLOKUJĄCE (BLACHARSKIE TYPU C) ●

KOD TOWARU	ROZMIAR	L (mm)	T (mm)	a (mm)	CENA NETTO	CENA BRUTTO
71601	11"	273,0	14,5	144,0	116,55 zł	143,36 zł

GŁĘBOKOŚĆ	MAX. ROZWARCIE SZCZĘK
78 mm	93 mm

- Niklowane wykończenie dla ochrony przed korozją.

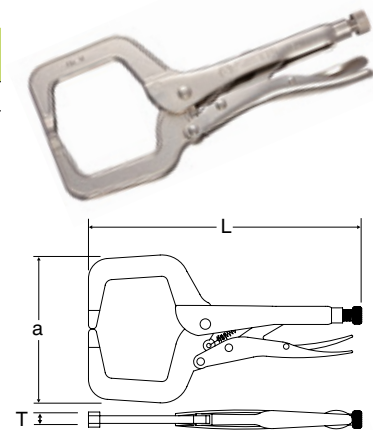

SZCZYPCE ZACISKOWE SAMOBLOKUJĄCE Z ŁAŃCUCEM ●

KOD TOWARU	ROZMIAR	L (mm)	a (mm)	CENA NETTO	CENA BRUTTO
71701	19"	714,0	66,0	98,70 zł	121,40 zł

DŁUGOŚĆ ŁAŃCUCHA
485 mm

- Niklowane wykończenie dla ochrony przed korozją.

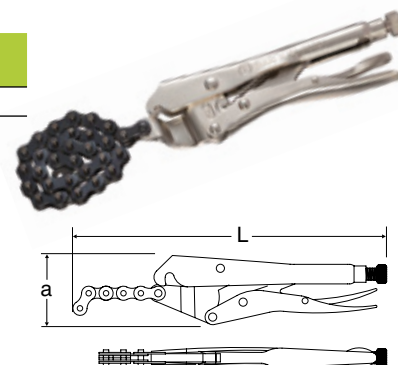

NOŻYCE DO CIĘCIA BLACHY – LEWE ●

KOD TOWARU	ROZMIAR	L (mm)	a (mm)	b (mm)	CENA NETTO	CENA BRUTTO
93101	10"	250,0	48,0	77,0	67,20 zł	82,66 zł

- Noże wykonane ze stali chromowo-wanadowej 6150 o ząbkowanych krawędziach.
- Twardość 55-60 HRC.
- Ostrza hartowane indukcyjne 60-62 HRC.
- Przeznaczone do cięcia blach do 1,2 mm ze stali walcowanej na zimno lub blach do 0,7 mm ze stali nierdzewnej.

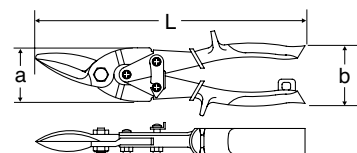

NOŻYCE DO CIĘCIA BLACHY – PRAWY ●

KOD TOWARU	ROZMIAR	L (mm)	a (mm)	b (mm)	CENA NETTO	CENA BRUTTO
93102	10"	250,0	48,0	77,0	67,20 zł	82,66 zł

- Noże wykonane ze stali chromowo-wanadowej 6150 o ząbkowanych krawędziach.
- Twardość 55-60 HRC.
- Ostrza hartowane indukcyjne 60-62 HRC.
- Przeznaczone do cięcia blach do 1,2 mm ze stali walcowanej na zimno lub blach do 0,7 mm ze stali nierdzewnej.

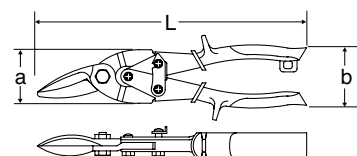

SZCZYPCE PRZEGUBOWE TNĄCE CZOŁOWE ●

KOD TOWARU	ROZMIAR	L (mm)	a (mm)	b (mm)	CENA NETTO	CENA BRUTTO
93103	10"	250,0	48,0	77,0	67,20 zł	82,66 zł

- Noże wykonane ze stali chromowo-wanadowej 6150 o ząbkowanych krawędziach.
- Twardość 55-60 HRC.
- Ostrza hartowane indukcyjne 60-62 HRC.
- Przeznaczone do cięcia blach do 1,2 mm ze stali walcowanej na zimno lub blach do 0,7 mm ze stali nierdzewnej.

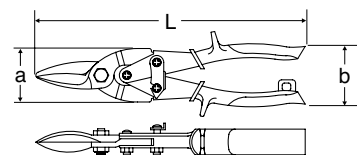

NOŻYCE DO CIĘCIA ŚRUB ●

KOD TOWARU	ROZMIAR	L (mm)	a (mm)	b (mm)	CENA NETTO	CENA BRUTTO
93501	8"	212,5	41,0	63,5	56,70 zł	69,74 zł

MOŻLIWOŚCI CIĘCIA (mm)

STAL NISKOWĘGLOWA Ø3.17 (1/8")	STAL ŚREDNIOOWĘGLOWA Ø3.17 (1/8")
-----------------------------------	--------------------------------------

- Do cięcia miękkiego, średniej twardości i twardego materiału,
- Wykonane z precyzyjnej stali stopowej, szczęki z centrycznym cięciem

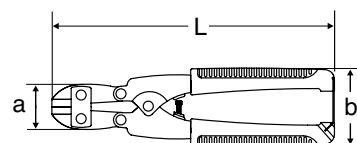

! UWAGA!
NIE CIĄĆ ŚREDNIEJ LUB WYSOJĄ WĘGLOWEJ STALI HRC>35.
NIE SKRĘCAĆ I PODWAŻAĆ ZA POMOCĄ NARZĘDZIA.

NOŻYCE DO CIĘCIA ŚRUB

KOD TOWARU	ROZMIAR	L (mm)	a (mm)	b (mm)	Średnica Cięcia (mm)	CENA NETTO	CENA BRUTTO
93502	12"	325,0	54,0	120,0	5,0	113,40 zł	139,48 zł
MOŻLIWOŚCI CIĘCIA (mm)							
STAL NISKOWĘGLOWA		STAL ŚREDNIOWĘGLOWA					
Ø5(3/16")		Ø4(5/12")					

- Do cięcia miękkiego, średniej twardości i twardego materiału,
- Wykonane z precyzyjnej stali stopowej, szczęki z centranym cięciem

UWAGA!
NIE CIĄĆ ŚREDNIEJ LUB WYSOKO WĘGLOWEJ STALI HRC>35.
NIE SKRĘCAĆ I PODWAŻAĆ ZA POMOCĄ NARZĘDZIA.

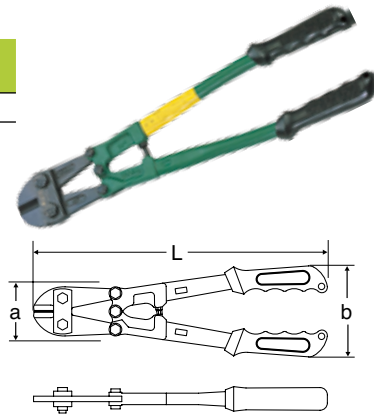

SZCZYPCE DO ZDEJMOWANIA IZOLACJI

KOD TOWARU	ROZMIAR	L (mm)	a (mm)	CENA NETTO	CENA BRUTTO
91202	7"	183,0	60,0	57,75 zł	71,03 zł
AWG		MOŻLIWOŚCI			
20-30		0.52-0.05MM ²			

- Dokładne cięcie izolowanej powierzchni bez uszkodzenia przewodu wewnętrznego,
- Blokada rozwarcia dla lepszego przechowywania,
- Uchwyt pokryty tworzywem dla komfortowego używania
- Wykonane z wysokowęglowej stali

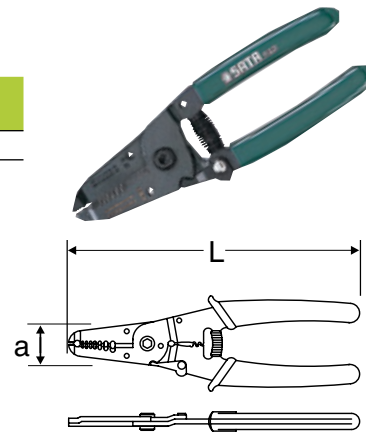

SZCZYPCE DO ZACISKANIA PRZEWODÓW

KOD TOWARU	ROZMIAR	L (mm)	a (mm)	CENA NETTO	CENA BRUTTO
91107	9"	228,0	67,0	262,50 zł	322,88 zł
AWG		MOŻLIWOŚCI			
22-18		0.5-1MM ²			
16-14		1.1-2.5MM ²			
12-10		4-6MM ²			

Kształt końcówek 

- Dokładne cięcie izolowanej powierzchni bez uszkodzenia przewodu wewnętrznego,
- Regulowany mechanizm blokujący łatwo kontrolować ścisnienie / uwolnienia uchwytu
- Uchwyt pokryty tworzywem dla komfortowego używania
- Wykonane z wysokowęglowej stali

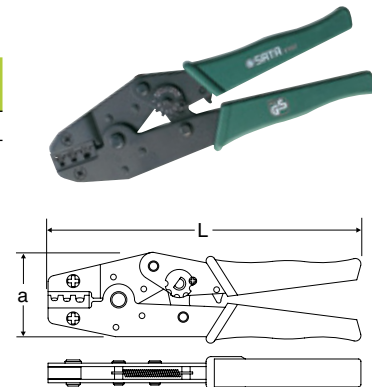

SZCZYPCE DO ZDEJMOWANIA IZOLACJI

KOD TOWARU	ROZMIAR	L (mm)	T (mm)	a (mm)	CENA NETTO	CENA BRUTTO
91108	6-1/2"	170,0	18,5	80,0	115,50 zł	142,07 zł
ZAKRES PRACY						
Pojedynczy przewód lub kabel płaski o średnicy od 0.5 ~ 6.0mm						

- Dokładne cięcie izolowanej powierzchni bez uszkodzenia przewodu wewnętrznego,
- Regulowany mechanizm blokujący łatwo kontrolować ścisnienie / uwolnienia uchwytu
- Uchwyt pokryty tworzywem dla komfortowego używania
- Wykonane z wysokowęglowej stali

UWAGA!
DOKONAĆ SZKOLENIA DLA POCZĄTKUJĄCYCH UŻYTKOWNIKÓW

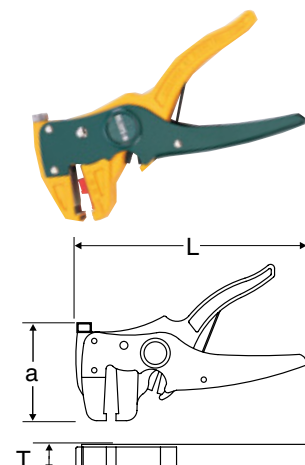

SZCYPCE DO ZACISKANIA I OBRÓBKI KABLI ●

KOD TOWARU	ROZMIAR	CENA NETTO	CENA BRUTTO
91101ME	20 mm	38,90 zł	47,85 zł

- Obcinanie przewodów i śrub, zdejmowanie izolacji oraz zaciskanie konektorków,
- Zakres zdejmowania izolacji z przewodów od 0.75 do 6.0mm
- Tnie przewody elektryczne do 6.0mm
- Miękka rękojeść
- Oxydowane na czarno



PRZYRZĄD DO OBCINANIA RUR ●

KOD TOWARU	ROZMIAR	CENA NETTO	CENA BRUTTO
97301	3-28 mm	80,85 zł	99,45 zł
97302	3-32 mm	98,70 zł	121,40 zł

- Rozmiar ostrza: 3x18 mm,
- Zawiera zapasowe ostrze,
- Pozycja ostrza zawsze odsunięta od rolek i regularnie oliwione



PRZYRZĄD DO OBCINANIA RUR ●

KOD TOWARU	ROZMIAR	CENA NETTO	CENA BRUTTO
97303	6-64 mm	216,30 zł	266,05 zł

- Rozmiar ostrza: 3x18 mm,
- Zawiera zapasowe ostrze,
- Pozycja ostrza zawsze odsunięta od rolek i regularnie oliwione



PRZYRZĄD DO OBCINANIA RUR ●

KOD TOWARU	ROZMIAR	CENA NETTO	CENA BRUTTO
97304	3-42 mm	101,85 zł	125,28 zł

- Blokada bezpieczeństwa,
- Tylko do cięcia rur PVC,
- Hartowane ostrza ze stali nierdzewnej.



PRZYRZĄD DO OBCINANIA RUR ●

KOD TOWARU	ROZMIAR	CENA NETTO	CENA BRUTTO
97305	3-16 mm	45,15 zł	55,53 zł

- Rozmiary ostrz: 6.2x18 mm, 6.2x22 mm
- Nadje się do małych przestrzeni



OSTRZE WYMIENNE DO 97301 I 97302 ●

KOD TOWARU	ROZMIAR	CENA NETTO	CENA BRUTTO
97311	3,0x18 mm	24,15 zł	29,70 zł

- Wykonane z hartowanej stali stopowej
- Do cięcia miedzi, aluminium, mosiądzu i cienkich rurek ściennych
- Ostrza do 97301, 97302 i 97305 do cięcia rur



OSTRZE WYMIENNE DO 97303 ●

KOD TOWARU	ROZMIAR	CENA NETTO	CENA BRUTTO
97312	6,2x18 mm	38,85 zł	47,79 zł

- Wykonane z hartowanej stali stopowej
- Do cięcia miedzi, aluminium, mosiądzu i cienkich rurek ściennych
- Ostrza do 97303 do cięcia rur



WKRETAKI SERII „A”

WYTRZYMAŁOŚĆ

Wykonane ze stali chromowo-wanadowej

WYTRZYMAŁOŚĆ

Odpowiednio zaprojektowana struktura powierzchni zapobiega poślizgowi

ERGONOMIA

Oktanowy uchwyt przeznaczony do dużych obciążeń, zapewnia trwałość i odporność.

PRECYZJA

precyzyjnie zakończona końcówka



WKREŹTAKI SERII „T”

POBIJAK

Specjalnie zaprojektowana rękojeść z możliwością pobijania



WYTRZYMAŁOŚĆ

Wykonane ze stali chromowo-wanadowej

ERGONOMIA

Uchwyt z odpornego na oleje i rozpuszczalniki tworzywa (PP+TPR)

PRECYZJA

Namagnesowane końcówki



ZESTAW 6 WKRĘTAKÓW CUSHION GRIP
SERIA T ●

KOD TOWARU	CENA NETTO	CENA BRUTTO
09301ME	87,15 zł	107,19 zł
ZAWARTOŚĆ		

PŁASKIE
5 x 100 mm
6 x 38 mm
6 x 150 mm

PHILIPS
#1 x 75 mm
#2 x 38 mm
#2 100 mm



ZESTAW 8 WKRĘTAKÓW CUSHION GRIP
SERIA T ●

KOD TOWARU	CENA NETTO	CENA BRUTTO
09302ME	106,05 zł	130,44 zł
ZAWARTOŚĆ		

PŁASKIE
3 x 75 mm
5 x 100 mm
6 x 38 mm
6 x 150 mm

PHILIPS
#0 x 75 mm
#1 x 75 mm
#2 x 38 mm
#2 x 150 mm



ZESTAW 10 WKRĘTAKÓW CUSHION GRIP
SERIA T ●

KOD TOWARU	CENA NETTO	CENA BRUTTO
09303ME	148,05 zł	182,10 zł
ZAWARTOŚĆ		

PŁASKIE
3 x 75 mm
5 x 100 mm
6 x 38 mm
6 x 150 mm
8 x 150 mm

PHILIPS
#0 x 75 mm
#1 x 75 mm
#2 x 38 mm
#2 x 100 mm
#3 x 150 mm



ZESTAW 6 WKRĘTAKÓW PHILIPS I PŁASKICH SERIA A ●

KOD TOWARU	CENA NETTO	CENA BRUTTO
09303E	89,25 zł	109,78 zł
ZAWARTOŚĆ		

PHILLIPS
#0X75MM , #1X100MM, #2X100MM

PŁASKIE
3.2X75MM, 5X75MM, 6X100MM



ZESTAW 10 WKRĘTAKÓW PHILIPS I PŁASKICH SERIA A ●

KOD TOWARU	CENA NETTO	CENA BRUTTO
09304E	179,55 zł	220,85 zł
ZAWARTOŚĆ		

PHILLIPS
#1X100 MM, #2X38 MM, #2X100 MM,
#2X150MM, #3X150 MM

PŁASKIE
5X75 MM, 6X38 MM, 6X100 MM
6X150 MM, 8X150 MM



ZESTAW 8 WKRĘTAKÓW TORX SERIA A ●

KOD TOWARU	CENA NETTO	CENA BRUTTO
09305	140,70 zł	173,06 zł
ZAWARTOŚĆ		

TORX®
T8x75 mm, T10x100 mm, T15x100 mm
T20x100 mm, T25x100 mm, T27x100 mm
T30x100 mm, T40x100 mm



ZESTAW 8 WKRĘTAKÓW PHILIPS I PŁASKICH SERIA A ●

KOD TOWARU	CENA NETTO	CENA BRUTTO
09306	130,20 zł	160,15 zł
ZAWARTOŚĆ		

PHILLIPS
#1X75MM, #2X38MM, #2X100MM, #2X150MM

PŁASKIE
5X75MM, 6X38MM, 6X100MM, 6X150MM



ZESTAW 7 WKRĘTAKÓW PHILIPS I PŁASKICH SERIA T ●

KOD TOWARU	CENA NETTO	CENA BRUTTO
09309	120,75 zł	148,52 zł
ZAWARTOŚĆ		

PHILLIPS
#1X75MM, #2X100MM, #2X150MM

PŁASKIE
5X75MM, 5X100MM, 6X150MM



ZESTAW 7 WKRĘTAKÓW PRECYZYJNYCH PHILIPS I PŁASKICH ●

KOD TOWARU	CENA NETTO	CENA BRUTTO
09314	95,55 zł	117,53 zł
ZAWARTOŚĆ		

PHILLIPS
#000X40 MM, #00X50 MM, #0X50 MM

PŁASKIE
1.4X50 MM, 2.0X50 MM
2.4X50 MM, 3.0X50 MM



ZESTAW 7 WKRĘTAKÓW PRECYZYJNYCH TORX ●

KOD TOWARU	CENA NETTO	CENA BRUTTO
09315	98,70 zł	121,40 zł
ZAWARTOŚĆ		

TORX®
T5x50 mm, T6x50 mm, T7x50 mm,
T8x50 mm, T9x50 mm, T10x50 mm,
T15x50 mm.



ZESTAW 9 WKRĘTAKÓW PRECYZYJNYCH PHILIPS I PŁASKICH ●

KOD TOWARU	CENA NETTO	CENA BRUTTO
09316	127,05 zł	156,27 zł
ZAWARTOŚĆ		

PHILLIPS
#000X40 MM, #00X75 MM,
#0X75 MM, #1X100 MM

PŁASKIE
1.0X40 MM, 2.0X50 MM,
2.4X75 MM, 3.0X75 MM,
4.0X100 MM



ZESTAW 15 WKRĘTAKÓW PRECYZYJNYCH ●

KOD TOWARU	CENA NETTO	CENA BRUTTO
09317	198,45 zł	244,09 zł
ZAWARTOŚĆ		

PHILLIPS
#000X40MM, #0X50MM, #00X50MM

PŁASKIE
1.0X40MM, 2.0X50MM, 3.0X50MM, 3.5X50MM

TORX®
T6X50MM, T8X50MM, T10X50MM, T15X50MM

HEX
1.5X50MM, 2.0X50MM, 2.5X50MM, 3.0X50MM



WKRĘTAK PRECYZYJNE SLOTTED ●

KOD TOWARU	SLOTTED	CENA NETTO	CENA BRUTTO
62802	1.0x40mm	13,65 zł	16,79 zł
62803	1.2x40mm	13,65 zł	16,79 zł
62804	1.4x50mm	13,65 zł	16,79 zł
62805	1.6x50mm	13,65 zł	16,79 zł
62806	1.8x50mm	13,65 zł	16,79 zł
62807	2.0x40mm	13,65 zł	16,79 zł
62808	2.4x40mm	13,65 zł	16,79 zł
62809	3.0x40mm	13,65 zł	16,79 zł
62810	3.5x50mm	13,65 zł	16,79 zł
62811	2.0x75mm	13,65 zł	16,79 zł
62813	2.4x75mm	13,65 zł	16,79 zł
62816	3.0x75mm	13,65 zł	16,79 zł
62817	3.0x100mm	13,65 zł	16,79 zł
62821	4.0x100mm	13,65 zł	16,79 zł



WKRĘTAK PRECYZYJNE PHILIPS ●

KOD TOWARU	PHILIPS	CENA NETTO	CENA BRUTTO
62903	3x40mm	14,18 zł	17,44 zł
62905	0x40mm	14,18 zł	17,44 zł
62906	1-2x40mm	14,18 zł	17,44 zł
62907	0-3x40mm	14,18 zł	17,44 zł
62908	2x75mm	14,18 zł	17,44 zł
62910	0x75mm	14,18 zł	17,44 zł
62911	0x100mm	14,18 zł	17,44 zł
62915	1x100mm	14,18 zł	17,44 zł



ZESTAW 60-CZĘŚCIOWY NASADEK ORAZ BITÓW ●

KOD TOWARU	CENA NETTO	CENA BRUTTO
09324	244,65 zł	300,92 zł
ZAWARTOŚĆ		

- 14 SZT. NASADEK 6-KĄTNYCH 1/4" METRYCZNYCH:
3.5 4 4.5 5 5.5 6 7 8 9 10 11 12 13 14 MM
- 28 SZT. BITÓW DŁUGOŚĆ 25MM 1/4":
PHILLIPS: #0, #1, #2, #3, #4
PŁASKIE: 3, 4, 5.5, 6.5MM
HEX: 2, 2.5, 3, 4, 5, 6MM
TORX: T10, T15, T20, T25, T27, T30, T40
Z UBIJAKIEM TORX T10 T15 T20 T25 T27 T30 T40
- 12 SZT. BITÓW DŁUGOŚĆ 50MM 1/4":
PHILLIPS: #1, #2, #3
PŁASKIE: 4, 5.5, 6.5MM
HEX: 4, 5, 6MM
TORX: T15, T20, T 25



- 6 SZT. AKCESORIÓW:
- ADAPTER BIT DO NASADEK DŁUGOŚĆ 25MM
- ADAPTER DO NASADEK DŁUGOŚĆ 50MM
- UCHWYT MAGNETYCZNY BIT 60MM
- ADAPTER DO BITÓW
- PRZEDŁUŻKA ELASTYCZNA DO NASADEK 1/4"
- RĘKOJEŚĆ Z GRZECHOTKĄ DO BITÓW (UCHWYT OBROTOWY DO BITÓW) 1/4"

UWAGA! NARZĘDZIE NIE JEST OBJĘTE DOŻYWOTNIĄ GWARANCJĄ.

RĘKOJEŚĆ WKRĘTAKOWA Z GRZECHOTKĄ I BITAMI W SASZETCE ●

KOD TOWARU	CENA NETTO	CENA BRUTTO
09341	258,30 zł	317,71 zł
ZAWARTOŚĆ		

- 1 – UCHWYT TYPU T
- 1 – PRZEDŁUŻENIE 150 mm 1/4" x1/4"
- 1 – PRZEDŁUŻENIE GIĘTKIE 150 mm 1/4" x1/4"
- 1 – ADAPTER DO BITÓW 1/4"
- 20 – BITÓW



UWAGA! TORBA ZAPINANA NA ZAMEK BŁYSKAWICZNY. NARZĘDZIE NIE JEST OBJĘTE DOŻYWOTNIĄ GWARANCJĄ.

RĘKOJEŚĆ WKRĘTAKOWA Z GRZECHOTKĄ I BITAMI W SASZETCE ●

KOD TOWARU	CENA NETTO	CENA BRUTTO
09343	359,10 zł	441,69 zł
ZAWARTOŚĆ		

- 1 – UCHWYT WKRĘTAKOWY
- 1 – PRZEDŁUŻENIE 150 mm 1/4" x1/4"
- 1 – PRZEDŁUŻENIE 43 mm 1/4" x1/4"
- 1 – PRZEDŁUŻENIE 250 mm 1/4" x1/4"
- 1 – PRZEDŁUŻENIE GIĘTKIE 150 mm 1/4" x1/4"
- 1 – ADAPTER DO BITÓW 1/4"
- 20 – BITÓW



UWAGA! TORBA ZAPINANA NA ZAMEK BŁYSKAWICZNY. NARZĘDZIE NIE JEST OBJĘTE DOŻYWOTNIĄ GWARANCJĄ.

ZESTAW 80-CZĘŚCIOWY BITÓW 1/4" ●

KOD TOWARU	CENA NETTO	CENA BRUTTO
09326	244,65 zł	300,92 zł
ZAWARTOŚĆ		

- 4 SZT. BITÓW KRZYŻOWYCH DŁUGOŚCI 25MM:
PHILLIPS 1/4" PH #0, #1, #2, #3;
- 8 SZT. BITÓW 1/4" DŁUGOŚCI 25MM:
TORX: T8, T10, T15, T20, T25, T27, T30, T40;
- 8 SZT. BITÓW 1/4" Z OTWOREM DŁUGOŚCI 25MM:
TORX: T8, T10, T15, T20, T25, T27, T30, T40;
- 6 SZT. BITÓW 1/4" DŁUGOŚCI 25MM:
HEX: 2, 2.5, 3, 4, 5, 6MM;
- 6 SZT. BITÓW 1/4" DŁUGOŚĆ 50MM:
PŁASKIE: 3, 4, 5, 5.5, 6, 6.5MM;
- 4 SZT. BITÓW 1/4" DŁUGOŚĆ 50MM:
PHILLIPS: PH #0, #1, #2, #3;
- 8 SZT. BITÓW 1/4" DŁUGOŚCI 50MM:
TORX: T8, T10, T15, T20, T25, T27, T30, T40;
- 8 SZT. BITÓW 1/4" DŁUGOŚCI 50MM:
TORX Z UBIJAKIEM: T8, T10, T15, T20, T25, T27, T30, T40;
- 6 SZT. BITÓW 1/4" DŁUGOŚCI 50MM:
HEX: 2, 2.5, 3, 4, 5, 6MM;
- 8 SZT. BITÓW 1/4" Z DWUSTRONNYMI KOŃCÓWKAMI, DŁUGOŚĆ 65MM:
PH1 X PH1, PH2 X PH2, PH3 X PH3, 4.5MM X PH1; 5.5MM - PH2, 6.5MM X PH3, PH1 X PH2, PH2 X PH3;
- 3 SZT. BITÓW 1/4" Z DWUSTRONNYMI KOŃCÓWKAMI, DŁUGOŚĆ 110MM: PH1 X PH1, PH2 X PH2, PH3 X PH3;
- 4 SZT. AKCESORIÓW:
- ADAPTER – DO NASADEK DŁUGOŚĆ 25MM;
- ADAPTER – NASADEK DŁUGOŚĆ 25MM;
- PRZEDŁUŻKA ELASTYCZNA DO NASADEK 1/4"
- RĘKOJEŚĆ DO BITÓW Z GRZECHOTKĄ.



UWAGA! NARZĘDZIE NIE JEST OBJĘTE DOŻYWOTNIĄ GWARANCJĄ.

RĘKOJEŚĆ WKRĘTAKOWA Z GRZECHOTKĄ I BITAMI W SASZETCE ●

KOD TOWARU	CENA NETTO	CENA BRUTTO
09342	286,65 zł	352,58 zł
ZAWARTOŚĆ		

- 1 – UCHWYT POGRUBIONY
- 1 – KOŃCÓWKA MAGNETYCZNA 43 mm
- 1 – PRZEDŁUŻENIE 43 mm 1/4" x1/4"
- 1 – PRZEDŁUŻENIE GIĘTKIE 150 mm 1/4" x1/4"
- 1 – ADAPTER DO BITÓW 1/4"
- 20 – BITÓW



UWAGA! TORBA ZAPINANA NA ZAMEK BŁYSKAWICZNY. NARZĘDZIE NIE JEST OBJĘTE DOŻYWOTNIĄ GWARANCJĄ.

WKREŃTAK KRZYŻAKOWY TORX DŁUGI SERIA „A” ●

KOD TOWARU	SLOTTED	L (mm)	A (mm)	B (mm)	CENA NETTO	CENA BRUTTO
61101	T10 x 100 mm	190,0	23,5	5,0	14,18 zł	17,44 zł
61102	T15 x 100 mm	190,0	23,5	5,0	14,18 zł	17,44 zł
61103	T20 x 100 mm	190,0	23,5	5,0	14,18 zł	17,44 zł
61104	T25 x 100 mm	203,0	34,0	6,0	17,33 zł	21,32 zł
61105	T27 x 100 mm	203,0	34,0	6,0	18,90 zł	23,25 zł
61106	T30 x 100 mm	203,0	34,0	6,0	19,95 zł	24,54 zł
61107	T40 x 100 mm	203,0	34,0	7,0	21,00 zł	25,83 zł
61108	T8 x 75 mm	165,0	23,5	4,0	12,08 zł	14,86 zł

- Wykonane ze stali stopowej chromowo-wanadowej, w pełni utwardzanej cieplnie dla zapewnić maksymalną wytrzymałość i trwałość,
- Unikalna konstrukcja i tekstura rękojści zapewnia że narzędzie nie ślizga się w dłoni,
- Precyzyjnie wykonana końcówka,
- Rękojeść oktagonalna dla zwiększenia siły.

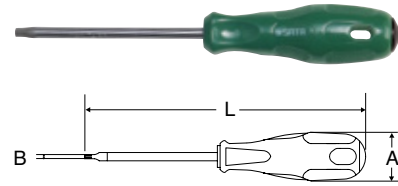
WKREŃTAK PŁASKI DŁUGI SERIA „A” ●

KOD TOWARU	SLOTTED	L (mm)	A (mm)	B (mm)	CENA NETTO	CENA BRUTTO
62202	3,2 x 75 mm	150,0	23,5	3,2	8,93 zł	10,98 zł
62203	3,2 x 100 mm	175,0	23,5	3,2	10,29 zł	12,66 zł
62204	3,2 x 150 mm	225,0	23,5	3,2	11,55 zł	14,21 zł
62205	3,2 x 200 mm	275,0	23,5	3,2	12,08 zł	14,86 zł
62207	5,0 x 75 mm	165,0	26,0	5,0	12,08 zł	14,86 zł
62208	5,0 x 100 mm	190,0	26,0	5,0	13,13 zł	16,15 zł
62209	5,0 x 150 mm	240,0	26,0	5,0	13,13 zł	16,15 zł
62210	5,0 x 200 mm	290,0	26,0	5,0	16,28 zł	20,02 zł
62211	6,0 x 38 mm	98,0	35,5	6,0	12,08 zł	14,86 zł
62212	6,0 x 100 mm	203,0	34,0	6,0	16,28 zł	20,02 zł
62213	6,0 x 150 mm	253,0	34,0	6,0	17,33 zł	21,32 zł
62214	6,0 x 200 mm	303,0	34,0	6,0	18,90 zł	23,25 zł
62215	6,0 x 250 mm	353,0	34,0	6,0	21,00 zł	25,83 zł
62216	8,0 x 150 mm	265,0	35,5	8,0	21,00 zł	25,83 zł
62217	8,0 x 200 mm	315,0	35,5	8,0	24,15 zł	29,70 zł

- Wykonane ze stali stopowej chromowo-wanadowej, w pełni utwardzanej cieplnie dla zapewnić maksymalną wytrzymałość i trwałość,
- Unikalna konstrukcja i tekstura rękojści zapewnia że narzędzie nie ślizga się w dłoni,
- Precyzyjnie wykonana końcówka,
- Rękojeść oktagonalna dla zwiększenia siły.

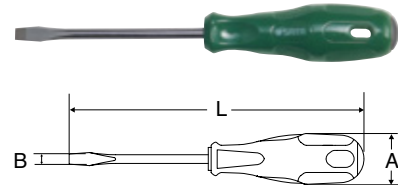
WKREŃTAK KRZYŻAKOWY PHILIPS DŁUGI SERIA „A” ●

KOD TOWARU	PHILIPS	L (mm)	A (mm)	B (mm)	CENA NETTO	CENA BRUTTO
62302	#0 x 75 mm	150,0	23,5	3,2	10,19 zł	12,53 zł
62303	#0 x 100 mm	175,0	23,5	3,2	11,03 zł	13,57 zł
62304	#0 x 150 mm	225,0	23,5	3,2	12,08 zł	14,86 zł
62305	#0 x 200 mm	275,0	23,5	3,2	13,13 zł	16,15 zł
62307	#1 x 75 mm	165,0	26,0	5,0	12,08 zł	14,86 zł
62308	#1 x 100 mm	190,0	26,0	5,0	13,13 zł	16,15 zł
62309	#1 x 150 mm	240,0	26,0	5,0	15,23 zł	18,73 zł
62310	#1 x 200 mm	290,0	26,0	5,0	16,28 zł	20,02 zł
62311	#2 x 38 mm	98,0	35,5	6,0	14,18 zł	17,44 zł
62312	#2 x 100 mm	203,0	34,0	6,0	17,33 zł	21,32 zł
62313	#2 x 150 mm	253,0	34,0	6,0	18,90 zł	23,25 zł
62314	#2 x 200 mm	303,0	34,0	6,0	21,00 zł	25,83 zł
62315	#2 x 250 mm	353,0	34,0	6,0	23,10 zł	28,41 zł
62316	#3 x 150 mm	265,0	35,5	8,0	21,00 zł	25,83 zł
62317	#3 x 200 mm	315,0	35,5	8,0	24,15 zł	29,70 zł

- Wykonane ze stali stopowej chromowo-wanadowej, w pełni utwardzanej cieplnie dla zapewnić maksymalną wytrzymałość i trwałość,
- Unikalna konstrukcja i tekstura rękojści zapewnia że narzędzie nie ślizga się w dłoni,
- Precyzyjnie wykonana końcówka,
- Rękojeść oktagonalna dla zwiększenia siły.

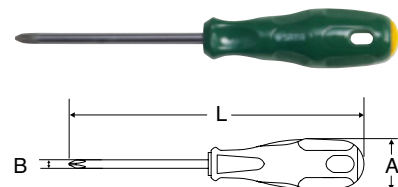

WKRĘTAK PŁASKI SERIA „T” ●

KOD TOWARU	TORX	L (mm)	A (mm)	B (mm)	CENA NETTO	CENA BRUTTO
63402	3,0 x 75 mm	159,0	26,0	3,0	11,55 zł	14,21 zł
63403	3,0 x 100 mm	184,0	26,0	3,0	13,13 zł	16,15 zł
63404	3,0 x 150 mm	233,0	23,5	3,0	14,18 zł	17,44 zł
63405	3,0 x 200 mm	283,0	23,5	3,0	16,28 zł	20,02 zł
63407	5,0 x 75 mm	175,0	28,0	5,0	18,90 zł	23,25 zł
63408	5,0 x 100 mm	200,0	28,0	5,0	19,95 zł	24,54 zł
63409	5,0 x 150 mm	250,0	26,0	5,0	21,00 zł	25,83 zł
63410	5,0 x 200 mm	300,0	26,0	5,0	22,05 zł	27,12 zł
63411	6,0 x 38 mm	98,0	35,5	6,0	16,28 zł	20,02 zł
63412	6,0 x 100 mm	214,0	34,6	6,0	21,00 zł	25,83 zł
63413	6,0 x 150 mm	264,0	34,6	6,0	23,10 zł	28,41 zł
63414	6,0 x 200 mm	315,0	34,0	6,0	25,73 zł	31,65 zł
63415	6,0 x 250 mm	365,0	34,0	6,0	26,78 zł	32,94 zł
63416	8,0 x 150 mm	265,0	35,5	8,0	29,93 zł	36,81 zł
63417	8,0 x 200 mm	314,0	34,6	8,0	33,60 zł	41,33 zł

- Wykonane ze stali stopowej chromowo-wanadowej, w pełni utwardzanej cieplnie dla zapewnić maksymalną wytrzymałość i trwałość,
- Końcówka magnetyczna dla większej kontroli. Precyzyjnie wykończona końcówka,
- Ergonomiczny podwójny materiał (PP + TPR) uchwytu dla komfortu i wytrzymałości na oleje i działanie rozpuszczalników.

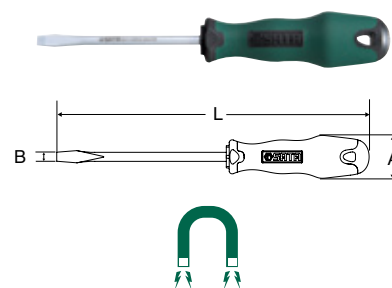

WKRĘTAK KRZYŻAKOWY PHILIPS SERIA „T” ●

KOD TOWARU	PHILIPS	L (mm)	A (mm)	B (mm)	CENA NETTO	CENA BRUTTO
63502	#0 x 75 mm	159,0	26,0	3,0	11,55 zł	14,21 zł
63503	#0 x 100 mm	183,0	23,5	3,0	13,13 zł	16,15 zł
63504	#0 x 150 mm	233,0	23,5	3,0	14,18 zł	17,44 zł
63505	#0 x 200 mm	283,0	23,5	3,2	16,28 zł	20,02 zł
63507	#1 x 75 mm	175,0	28,0	3,0	17,33 zł	21,32 zł
63508	#1 x 100 mm	200,0	28,0	5,0	18,90 zł	23,25 zł
63509	#1 x 150 mm	250,0	26,0	5,0	19,95 zł	24,54 zł
63510	#1 x 200 mm	300,0	28,0	5,0	22,05 zł	27,12 zł
63511	#2 x 38 mm	99,0	36,0	6,0	15,23 zł	18,73 zł
63512	#2 x 100 mm	214,0	34,6	6,0	19,95 zł	24,54 zł
63513	#2 x 150 mm	264,0	34,6	6,0	23,10 zł	28,41 zł
63514	#2 x 200 mm	315,0	34,0	6,0	25,73 zł	31,65 zł
63515	#2 x 250 mm	364,0	34,6	6,0	26,78 zł	32,94 zł
63516	#3 x 150 mm	264,0	34,6	8,0	29,93 zł	36,81 zł
63517	#3 x 200 mm	314,0	34,6	8,0	32,55 zł	40,04 zł

- Wykonane ze stali stopowej chromowo-wanadowej, w pełni utwardzanej cieplnie dla zapewnić maksymalną wytrzymałość i trwałość,
- Końcówka magnetyczna dla większej kontroli. Precyzyjnie wykończona końcówka,
- Ergonomiczny podwójny materiał (PP + TPR) uchwytu dla komfortu i wytrzymałości na oleje i działanie rozpuszczalników.

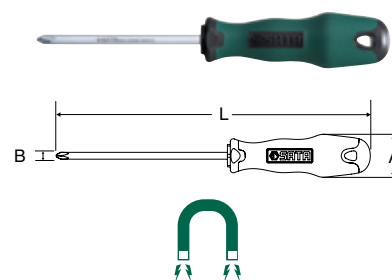

WKRĘTAK Z WYMIENNYMI KOŃCÓWKAMI SERIA „T” ●

KOD TOWARU	ROZMIAR	L (mm)	A (mm)	B (mm)	CENA NETTO	CENA BRUTTO
66202	#2 & 6 mm x 38 mm	99,0	36,0	6,4	19,95 zł	24,54 zł
66203	#1 & 5 mm x 100 mm	214,0	34,6	6,4	23,10 zł	28,41 zł
66204	#2 & 6 mm x 100 mm	214,0	34,6	6,4	23,10 zł	28,41 zł
66205	#1 & 5 mm x 150 mm	264,0	34,6	6,4	27,83 zł	34,23 zł
66206	#2 & 6 mm x 150 mm	264,0	34,6	6,4	27,83 zł	34,23 zł

- Wykonane ze stali stopowej chromowo-wanadowej, w pełni utwardzanej cieplnie dla zapewnić maksymalną wytrzymałość i trwałość,
- Końcówki chromowane dla zwiększenia dokładności i lepszej ochrony antykorozyjnej,
- Ergonomiczny podwójny materiał (PP + TPR) uchwytu dla komfortu i wytrzymałości na oleje i działanie rozpuszczalników.

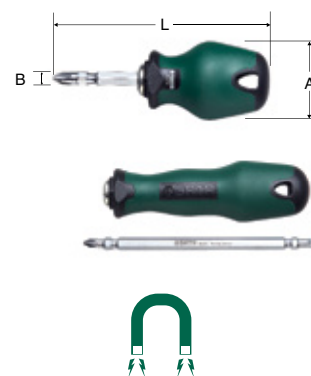

WKRĘTAK MAGNETYCZNY DO KOŃCÓWEK 1/4" BIT ●

KOD TOWARU	ROZMIAR	L (mm)	A (mm)	B (mm)	CENA NETTO	CENA BRUTTO
61002	1/4" x 100 mm	221,0	35,5	6,0	33,60 zł	41,33 zł

- Dedykowany dla nasadek BIT 1/4"
- Namagnetyzowana końcówka dla lepszego trzymania BIT-ów

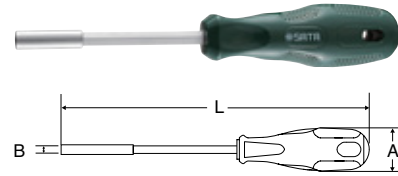

UCHWYT OBROTOWY DO NASADEK TYPU BIT ●

KOD TOWARU	ROZMIAR	CENA NETTO	CENA BRUTTO
61003	1/4" x 100 mm	37,80 zł	46,49 zł

- Wysoki moment obrotowy: trzpień wykonany ze stali chromowo-wanadowej,
- Trzy funkcje sterowania: stały / przód / wstecz,
- Magnetyczny uchwyt aby zapobiec wypadaniu BIT-ów podczas pracy,
- Ergonomiczny kształt uchwytu, z miękkiego tworzywa antypoślizgowego,
- Uchwyt z możliwością przechowywania BIT-ów



WKRĘTAK PŁASKI DO POBIJANIA SERIA T ●

KOD TOWARU	SLOTTED	L (mm)	A (mm)	B (mm)	CENA NETTO	CENA BRUTTO
61603	6 x 100 mm	221,0	35,5	6,0	21,00 zł	25,83 zł
61605	6 x 150 mm	271,0	35,5	6,0	27,83 zł	34,23 zł
61606	8 x 150 mm	272,0	39,0	8,0	31,50 zł	38,75 zł
61607	8 x 200 mm	322,0	39,0	8,0	37,80 zł	46,49 zł
61608	8 x 250 mm	372,0	39,0	8,0	40,95 zł	50,37 zł

- Specjalnie zaprojektowana rękojeść z możliwością pobijania,
- Rękojeść oktagonalna dla zwiększenia siły.

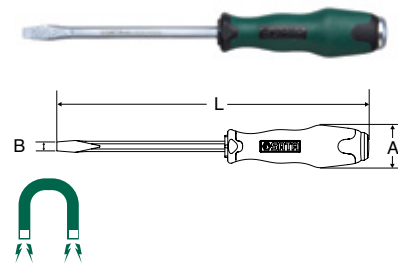

WKRĘTAK KRZYŻAKOWY PHILIPS DO POBIJANIA SERIA T ●

KOD TOWARU	PHILIPS	L (mm)	A (mm)	B (mm)	CENA NETTO	CENA BRUTTO
61703	#2 x 100 mm	221,0	35,5	6,0	21,00 zł	25,83 zł
61705	#2 x 150 mm	271,0	35,5	6,0	27,83 zł	34,23 zł
61706	#3 x 150 mm	272,0	39,0	8,0	31,50 zł	38,75 zł
61707	#3 x 200 mm	322,0	39,0	8,0	37,80 zł	46,49 zł
61708	#3 x 250 mm	372,0	39,0	8,0	40,95 zł	50,37 zł

- Specjalnie zaprojektowana rękojeść z możliwością pobijania,
- Rękojeść oktagonalna dla zwiększenia siły.

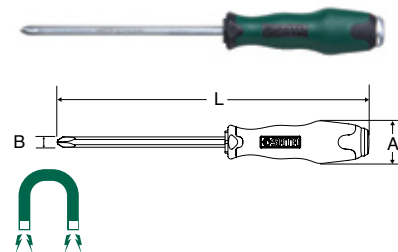

WKRĘTAK KRZYŻAKOWY POZI SERIA T ●

KOD TOWARU	POZI	L (mm)	A (mm)	B (mm)	CENA NETTO	CENA BRUTTO
61901	PZ0 x 75 mm	159,0	26,0	3,0	9,35 zł	11,50 zł
61902	PZ1 x 100 mm	200,0	28,0	5,0	14,70 zł	18,08 zł
61903	PZ1 x 150 mm	250,0	28,0	5,0	15,75 zł	19,37 zł
61904	PZ2 x 100 mm	214,0	34,6	6,0	15,75 zł	19,37 zł
61905	PZ2 x 150 mm	264,0	34,6	6,0	17,85 zł	21,96 zł
61906	PZ3 x 150 mm	264,0	34,6	6,0	22,05 zł	27,12 zł

- Narzędzi wykonane z wysokiej klasy stali CRV z magnetyczną końcówką
- Rękojeść oktagonalna dla zwiększenia siły.

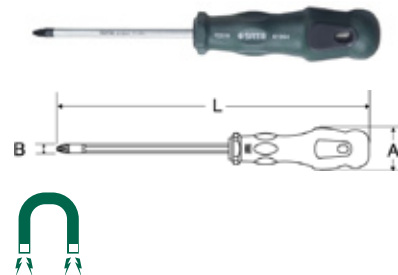

WKRĘTAK Z NASADKĄ 10 MM ●

KOD TOWARU	ROZMIAR	L (mm)	A (mm)	B (mm)	CENA NETTO	CENA BRUTTO
61506	10 x 75 mm	190,0	34,0	14,0	24,15 zł	29,70 zł

- Narzędzi wykonane z wysokiej klasy stali CRV z magnetyczną końcówką
- Rękojeść wykonana z twardego oraz odpornego na uderzenia materiału

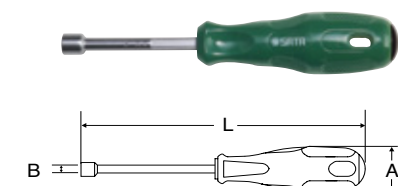

KLUCZE TRZPIENIOWE METRYCZNE I CALOWE ZESTAWY KLUCZY TRZPIENIOWYCH

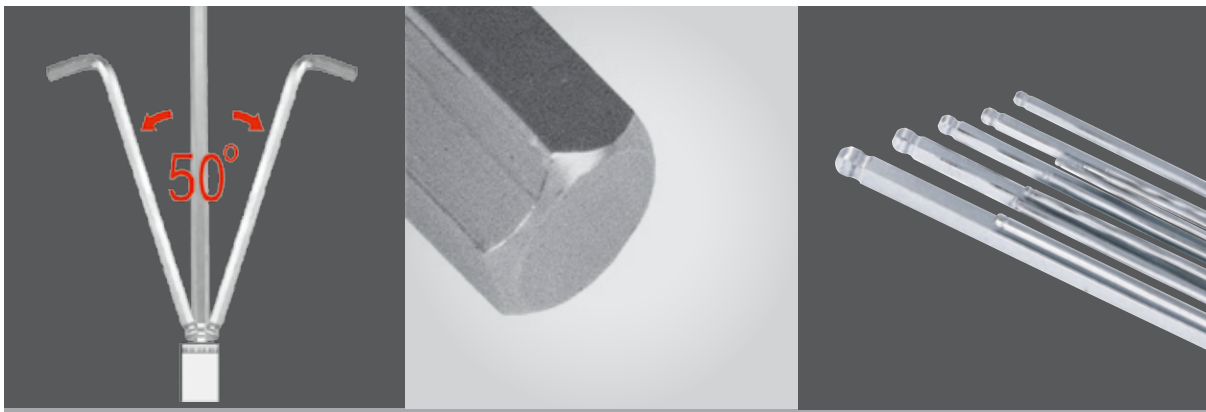

Klucze trzpieniowe z kulką pozwalają na odchylenie klucza w zakresie 50 stopni.

Klucze trzpieniowe posiadają sześciokątną końcówkę.

Klucze trzpieniowe ekstra długie pozwalają na zwiększony moment dokręcania. Klucze trzpieniowe ekstra długie do 30% dłuższe.

Klucze trzpieniowe wyprodukowane są ze stali chromowo-wanadowej w celu zapewnienia maksymalnej wytrzymałości i trwałości.



ZESTAW 9 KLUCZY TRZPIENIOWYCH 6-KĄTNYCH
EKSTRA DŁUGICH Z KULKĄ METRYCZNYCH ●

KOD TOWARU	CENA NETTO	CENA BRUTTO
09101A	98,70 zł	121,40 zł
ZAWARTOŚĆ		

1.5, 2, 2.5, 3, 4, 5, 6, 8, 10 mm



ZESTAW 12 KLUCZY TRZPIENIOWYCH 6-KĄTNYCH
EKSTRA DŁUGICH Z KULKĄ CALOWYCH ●

KOD TOWARU	CENA NETTO	CENA BRUTTO
09102	127,05 zł	156,27 zł
ZAWARTOŚĆ		

1/16", 5/64", 3/32", 7/64",
1/8", 9/64", 5/32", 3/16",
7/32", 1/4", 5/16", 3/8"



ZESTAW 9 KLUCZY TRZPIENIOWYCH 6-KĄTNYCH
EKSTRA DŁUGICH METRYCZNYCH ●

KOD TOWARU	CENA NETTO	CENA BRUTTO
09103A	76,65 zł	94,28 zł
ZAWARTOŚĆ		

1.5, 2, 2.5, 3, 4, 5, 6, 8, 10 mm



ZESTAW 12 KLUCZY TRZPIENIOWYCH 6-KĄTNYCH
EKSTRA DŁUGICH CALOWYCH ●

KOD TOWARU	CENA NETTO	CENA BRUTTO
09104	91,35 zł	112,36 zł
ZAWARTOŚĆ		

1/16", 5/64", 3/32", 7/64",
1/8", 9/64", 5/32", 3/16",
7/32", 1/4", 5/16", 3/8"



ZESTAW 9 KLUCZY TRZPIENIOWYCH 6-KĄTNYCH
DŁUGICH Z KULKĄ METRYCZNYCH ●

KOD TOWARU	CENA NETTO	CENA BRUTTO
09105A	112,35 zł	138,19 zł
ZAWARTOŚĆ		

1.5, 2, 2.5, 3, 4, 5, 6, 8, 10 mm



ZESTAW 12 KLUCZY TRZPIENIOWYCH 6-KĄTNYCH
DŁUGICH Z KULKĄ CALOWYCH ●

KOD TOWARU	CENA NETTO	CENA BRUTTO
09106	118,65 zł	145,94 zł
ZAWARTOŚĆ		

1/16", 5/64", 3/32", 7/64",
1/8", 9/64", 5/32", 3/16",
7/32", 1/4", 5/16", 3/8"



ZESTAW 9 KLUCZY TRZPIENIOWYCH 6-KĄTNYCH
DŁUGICH METRYCZNYCH ●

KOD TOWARU	CENA NETTO	CENA BRUTTO
09107A	70,35 zł	86,53 zł
ZAWARTOŚĆ		

1.5, 2, 2.5, 3, 4, 5, 6, 8, 10 mm



ZESTAW 12 KLUCZY TRZPIENIOWYCH 6-KĄTNYCH
DŁUGICH CALOWYCH ●

KOD TOWARU	CENA NETTO	CENA BRUTTO
09108	84,00 zł	103,32 zł
ZAWARTOŚĆ		

1/16", 5/64", 3/32", 7/64",
1/8", 9/64", 5/32", 3/16",
7/32", 1/4", 5/16", 3/8"



ZESTAW 9 KLUCZY TRZPIENIOWYCH 6-KĄTNYCH
DŁUGICH Z KULKĄ I RĘKOJEŚCIĄ METRYCZNYCH ●

KOD TOWARU	CENA NETTO	CENA BRUTTO
09124	112,35 zł	138,19 zł
ZAWARTOŚĆ		

1.5, 2, 2.5, 3, 4, 5, 6, 8, 10 mm



ZESTAW 8 KLUCZY TRZPIENIOWYCH 6-KĄT.
Z KULKĄ SKŁADANYCH W OPRAWIE ●

KOD TOWARU	CENA NETTO	CENA BRUTTO
09111	112,35 zł	138,19 zł
ZAWARTOŚĆ		

1.5, 2, 2.5, 3, 4, 5, 6 mm



ZESTAW 8 KLUCZY TRZPIENIOWYCH TORX DŁUGICH Z OTWOREM ●

KOD TOWARU	CENA NETTO	CENA BRUTTO
09701	78,80 zł	96,92 zł
ZAWARTOŚĆ		

T6, T7, T8, T9, T10, T15, T20, T25



ZESTAW 8 KLUCZY TRZPIENIOWYCH 6-KĄTNYCH SKŁADANYCH ●

KOD TOWARU	CENA NETTO	CENA BRUTTO
09121	39,90 zł	49,08 zł
ZAWARTOŚĆ		

1,5, 2, 2,5, 3, 4, 5, 6, 8 mm



ZESTAW 9 KLUCZY TRZPIENIOWYCH TORX EKSTRA DŁUGICH ●

KOD TOWARU	CENA NETTO	CENA BRUTTO
09702	98,70 zł	121,40 zł
ZAWARTOŚĆ		

TT10, TT15, TT20, TT25, TT27, TT30, TT40, TT45, TT50

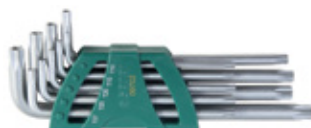

ZESTAW 8 KLUCZY TRZPIENIOWYCH TORX SKŁADANYCH ●

KOD TOWARU	CENA NETTO	CENA BRUTTO
09123	51,45 zł	63,28 zł
ZAWARTOŚĆ		

T9, T10, T15, T20, T25, T27, T30, T40



ZESTAW 9 KLUCZY TRZPIENIOWYCH 6-KĄTNYCH SKŁADANYCH CALOWYCH ●

KOD TOWARU	CENA NETTO	CENA BRUTTO
09122	39,90 zł	49,08 zł
ZAWARTOŚĆ		

1/4", 7/32", 3/16", 5/64", 3/32", 7/64", 1/8", 9/64", 5/32"



KLUCZ TRZPIENIOWY ●

KOD TOWARU	ROZMIAR	O (mm)	L (mm)	CENA NETTO	CENA BRUTTO
84501	T6	16	70	10,29 zł	12,66 zł
84502	T7	16	74	10,29 zł	12,66 zł
84503	T8	16	78	10,29 zł	12,66 zł
84504	T9	16	82	10,29 zł	12,66 zł
84505	T10	17	86	10,29 zł	12,66 zł
84506	T15	18	90	10,29 zł	12,66 zł
84507	T20	19	95	10,29 zł	12,66 zł
84508	T25	20	100	11,03 zł	13,57 zł
84509	T27	22	105	11,03 zł	13,57 zł
84510	T30	24	114	11,03 zł	13,57 zł
84511	T40	26	124	13,13 zł	16,15 zł
84512	T45	29	133	15,23 zł	18,73 zł
84513	T50	32	152	22,05 zł	27,12 zł



KLUCZ TRZPIENIOWY EKSTRA DŁUGI Z KULKĄ METRYCZNY ●

KOD TOWARU	ROZMIAR	L (mm)	D (mm)	CENA NETTO	CENA BRUTTO
80104A	1,5	91	1,5	6,72 zł	8,27 zł
80105A	2	103	2	6,72 zł	8,27 zł
80106A	2,5	114	2,5	6,72 zł	8,27 zł
80107A	3	128	3	6,72 zł	8,27 zł
80108A	4	144	4	7,25 zł	8,92 zł
80110A	5	163	5	8,82 zł	10,85 zł
80112A	6	184	6	9,56 zł	11,76 zł
80114A	8	207	8	11,55 zł	14,21 zł
80116A	10	233	10	15,23 zł	18,73 zł



KLUCZ TRZPIENIOWY HEX ●

KOD TOWARU	ROZMIAR	L (mm)	D (mm)	CENA NETTO	CENA BRUTTO
81107A	3	98	3	6,30 zł	7,75 zł



KLUCZ TRZPIENIOWY HEX DŁUGI ●

KOD TOWARU	ROZMIAR	L (mm)	D (mm)	CENA NETTO	CENA BRUTTO
81306A	2,5	92	2,5	3,15 zł	3,87 zł
81308A	4	110	4	3,26 zł	4,01 zł



KLUCZ TRZPIENIOWY 6-KĄTNY Z UCHWYTEM TYPU „T” ●

KOD TOWARU	ROZMIAR	L (mm)	a (mm)	d1 (mm)	d2 (mm)	CENA NETTO	CENA BRUTTO
83305	2	134	93,5	2	2	15,23 zł	18,73 zł
83306	2,5	142	94,5	2,5	2,5	15,23 zł	18,73 zł
83307	3	154	94	3	3	15,23 zł	18,73 zł
83308	4	165	111	4	4	16,28 zł	20,02 zł
83310	5	177	112	5	5	18,90 zł	23,25 zł
83312	6	187	131	6	6	21,00 zł	25,83 zł
83313	7	192	131	7	7	23,10 zł	28,41 zł
83314	8	198	131,5	8	8	24,15 zł	29,70 zł
83316	10	209	131,5	10	10	28,88 zł	35,52 zł

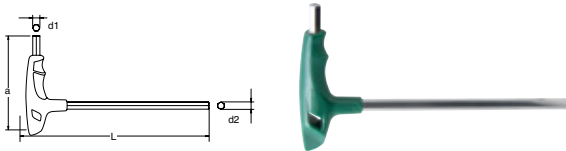

- Zastosowanie materiału SVMC +, aby zapewnić 30% większy moment obrotowy niż materiał CRV.
- Ergonomiczny antypoślizgowy uchwyt zapewnia doskonałą trzymalność i najwyższy komfort w użytkowaniu.

KLUCZ TRZPIENIOWY Z KULKĄ I UCHWYTEM TYPU „T” ●

KOD TOWARU	ROZMIAR	L (mm)	a (mm)	d1 (mm)	d2 (mm)	CENA NETTO	CENA BRUTTO
83105	2	135	93,5	2	2	16,28 zł	20,02 zł
83106	2,5	142	94,5	2,5	2,5	16,28 zł	20,02 zł
83107	3	154	94	3	3	17,33 zł	21,32 zł
83108	4	165	111	4	4	18,90 zł	23,25 zł
83110	5	177	112	5	5	21,00 zł	25,83 zł
83112	6	187	131	6	6	24,15 zł	29,70 zł
83113	7	192	131	7	7	26,78 zł	32,94 zł
83114	8	198	131,5	8	8	27,83 zł	34,23 zł
83116	10	209	131,5	10	10	32,55 zł	40,04 zł

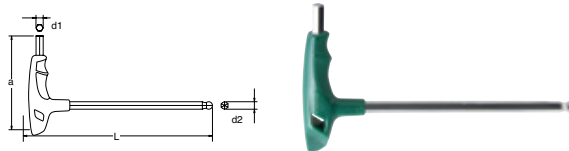

- Zastosowanie materiału SVMC +, aby zapewnić 30% większy moment obrotowy niż materiał CRV.
- Ergonomiczny antypoślizgowy uchwyt zapewnia doskonałą trzymalność i najwyższy komfort w użytkowaniu.

KLUCZ TRZPIENIOWY 6-KĄTNY ●

KOD TOWARU	ROZMIAR	L (mm)	D (mm)	CENA NETTO	CENA BRUTTO
84318	12	219	12	16,28 zł	20,02 zł
84320	14	244	14	24,15 zł	29,70 zł
84323	17	267	17	38,85 zł	47,79 zł
84325	19	298	19	52,50 zł	64,58 zł
84328	22	422	22	99,75 zł	122,69 zł

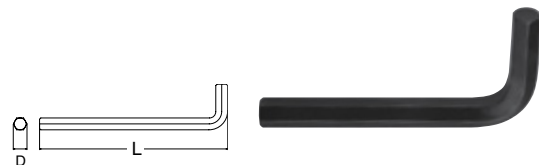

AKCESORIA NARZĘDZIA POMIAROWE, SPECJALISTYCZNE I POZOSTAŁE



Szczelinomierze najczęściej wykorzystywane w trudno dostępnych miejscach.



Specjalnie zaprojektowane klucze do filtrów oleju ułatwiają pracę w trudno dostępnych miejscach.



Klucz nasadowy samozaciskowy do filtrów oleju.

Narzędzia zaprojektowane aby poprawić jakość oraz ergonomię pracy, niezawodne, łatwe w użyciu, bezpieczne.



**SZCZELINOMIERZ LISTKOWY WYGIĘTY
16 LISTKÓW ●**

KOD TOWARU	CENA NETTO	CENA BRUTTO
09402	18,38 zł	22,61 zł
ZAWARTOŚĆ		

0,05, 0,10, 0,15, 0,20, 0,25,
0,30, 0,35, 0,40, 0,50, 0,55,
0,60, 0,70, 0,75, 0,80, 0,90,
1,00 mm

DŁUGOŚĆ LISTKÓW 3"
PŁYTKI WYKONANE ZE STALI
POLEROWANEJ 65#MN
ZGODNE Z NORMĄ
DIN2275 & JIS B 7524-1992



**SZCZELINOMIERZ LISTKOWY PROSTY
23 LISTKI ●**

KOD TOWARU	CENA NETTO	CENA BRUTTO
09405	24,68 zł	30,36 zł
ZAWARTOŚĆ		

0,02, 0,03, 0,04, 0,05, 0,10,
0,15, 0,20, 0,25, 0,30, 0,35,
0,40, 0,45, 0,50, 0,55, 0,60,
0,65, 0,70, 0,75, 0,80, 0,85,
0,90, 0,95, 1,00 mm

DŁUGOŚĆ LISTKÓW 4"
PŁYTKI WYKONANE ZE STALI
POLEROWANEJ 65#MN
ZGODNE Z NORMĄ
DIN2275 & JIS B 7524-1992

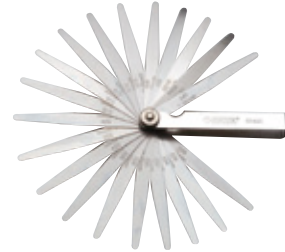

**SZCZELINOMIERZ LISTKOWY PROSTY
32 LISTKI ●**

0,02, 0,03, 0,04, 0,05, 0,06, 0,07,
0,08, 0,09, 0,10, 0,13, 0,15, 0,18,
0,20, 0,23, 0,25, 0,28, 0,30, 0,33,
0,38, 0,40, 0,45, 0,50, 0,55, 0,60,
0,63, 0,65, 0,70, 0,75, 0,80, 0,85,
0,90, 1,00 mm

DŁUGOŚĆ LISTKÓW 3,5"
ZGODNE Z NORMĄ
DIN2275 & JIS B 7524-1992



TAŚMA MIERNICZA ●



TAŚMA ZWIJANA ●



TAŚMA ZWIJANA GEODEZYJNA ●



KĄTOWNIK – PRZYMIAR ●

KOD TOWARU	DŁUGOŚĆ	CENA NETTO	CENA BRUTTO
91410ME	150 mm	27,30 zł	33,58 zł
91411ME	200 mm	32,55 zł	40,04 zł
91412ME	250 mm	36,75 zł	45,20 zł
91413ME	300 mm	40,95 zł	50,37 zł



KĄTOWNIK ŚLUSARSKI – PRZYMIAR ●

KOD TOWARU	WYMIARY	CENA NETTO	CENA BRUTTO
91420ME	300 x 200 mm	16,80 zł	20,66 zł
91421ME	600 x 400 mm	29,40 zł	36,16 zł



POZIOMICA ALUMINIOWA ●

KOD TOWARU	DŁUGOŚĆ	CENA NETTO	CENA BRUTTO
91603ME	600 mm	46,20 zł	56,83 zł
91606ME	1200 mm	77,70 zł	95,57 zł



POZIOMICA ALUMINIOWA MAGNETYCZNA ●

KOD TOWARU	DŁUGOŚĆ	CENA NETTO	CENA BRUTTO
91613ME	600 mm	54,60 zł	67,16 zł
91615ME	900 mm	75,60 zł	92,99 zł



SUWMIARKA ZAKRES 0-200 mm ●



**SZNUREK MURARSKI TRASERSKI
+ KREDA + POZIOMICA ●**

SZNUREK 30 m
Kreda niebieska 115 g
Poziomiczka
plastikowa



KREDA ●

91431ME: KREDA NIEBIESKA 115 g
91432ME: KREDA CZERWONA 115 g



ZESTAW DO ROZŁĄCZANIA WĘŻY
KLIMATYZACJI I UKŁADÓW PALIWOWYCH

TULEJKI

5/16"(8 mm), 3/8"(9,5 mm),
3/8"(9,5 mm), 1/2"(12,7 mm),
5/8"(16 mm), 3/4"(19 mm)



NASADKA DO FILTRA OLEJU 3/8" ●

97401: 65 mm – TOYOTA LEXUS
NISSAN DAIHATSU
97403: 74/76 mm – BUICK GM
SATURN
97404: 76 mm – VW PORSCHE
MERCEDES BMW
97405: 80 mm – NISSAN TOYOTA
HONDA
97406: 90 mm – MITSUBISHI ISUZU
97407: 93 mm – GM NISSAN VW



ZESTAW 5 SZTUK WYKRĘTAKÓW
DO URWANYCH ŚRUB ●

2.5 mm, 3.0 mm, 4.5 mm,
6.0 mm, 8.0 mm

Wyprodukowane ze stali
Cr-Mo hartowanej i odpuszczanej.



ZESTAW DO ROZŁĄCZANIA WĘŻY
KLIMATYZACJI I UKŁADÓW PALIWOWYCH ●

6 SZTUK TULEJEK

1/4"(6 mm), 5/16"(8 mm),
3/8"(9,5 mm), 1/2"(12,7 mm),
5/8"(16 mm), 3/4"(19 mm),
7/8"(22 mm)



ZESTAW 8 CZĘŚCIOWY NASADEK DO FILTRÓW
OLEJU 3/8" (15-KĄTNYCH) ●

6 SZT. NASADEK 3/8" DO FILTRÓW OLEJU:
65 mm – TOYOTA LEXUS NISSAN
DAIHATSU
74/76 mm – BUICK GM SATURN
76 mm – VW PORSCHE MERCEDES BMW
80 mm – NISSAN TOYOTA HONDA
90 mm – MITSUBISHI ISUZU
93 mm – GM NISSAN VW
2 SZT. AKCESORIÓW:
ADAPTER 3 – DROŻNY 1/2"-3/8"
PROFESJONALNA GRZECHOTKA
SZYBKOMOCUJĄCA 3/8"



ZESTAW 5 SZTUK WYKRĘTAKÓW
DO URWANYCH ŚRUB ●

3.3 mm, 5.3 mm, 6.4 mm,
8.8 mm, 11.2 mm

Wyprodukowane ze stali
Cr-Mo hartowanej i odpuszczanej.



ZESTAW 4 HACZYKÓW PRECYZYJNYCH
Z UCHWYTEM MAGNETYCZNYM ●

- Długi magnetyczny uchwyt
- Poddane obróbce termicznej
w celu poprawy trwałości
- Przystosowane do pracy
z O-rings, uszczelki i zawleczki itp.



6 CZĘŚCIOWY ZESTAW BLACHARSKI ●

1– Kowadełko
1– Kowadełko wygięte
1– Łyżka
1– Młotek blacharski z bijakiem
okrągłym i końcówką prostą
1– Młotek blacharski z bijakiem
okrągłym i końcówką ostrą



KLUCZ OCZKOWY Z PODWÓJNĄ GRZECHOTKĄ DO RUSZTOWAŃ METRYCZNY

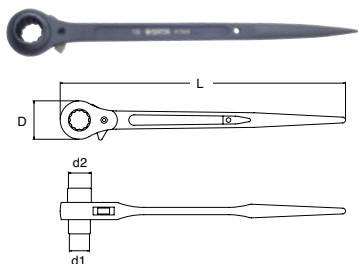

KLUCZ NASADOWY TYPU „T”

- Wykonane ze stopu stali chromo-wanadowej
- Unikalna konstrukcja. Długość pręta sięga do 30cm. Nadaje się do pracy w ograniczonej przestrzeni
- Długość rączki 20cm dla lepszego momentu

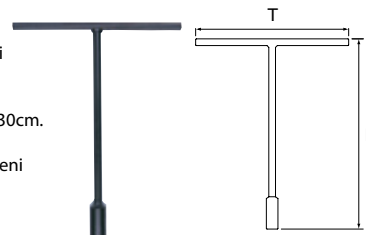

KLUCZ KRZYŻAKOWY DO KÓŁ

Wykonane ze stopu stali Chromo- Wanadowej



ŚCIĄGACZ TRÓJRAMIENNY

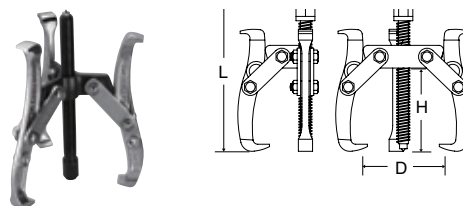

ŚCIĄGACZ DWURAMIENNY

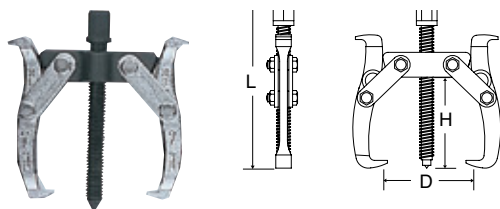

PRZEGUB GIĘTKI DO SMAROWNICY



KOŃCÓWKA ZACISKOWA SMAROWNICY

KOD TOWARU	CENA NETTO	CENA BRUTTO
97211	16,28 zł	20,02 zł

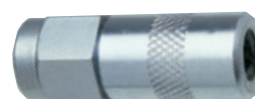

PRZYRZĄD DO MONTAŻU WENTYLI

KOD TOWARU	ROZMIAR	CENA NETTO	CENA BRUTTO
97101	320 MM	55,65 zł	68,45 zł



ŚCIĄGACZ UNIWERSALNY ●

KOD TOWARU	CENA NETTO	CENA BRUTTO
90651	185,85 zł	228,60 zł



KLUCZ ZACISKOWY DO FILTRA OLEJU ●

KOD TOWARU	MAX. ŚREDNICA	MIN. ŚREDNICA	CENA NETTO	CENA BRUTTO
97426	116 mm	63,5 mm	90,30 zł	111,07 zł

- Do usuwania filtrów oleju.
- Podwójny uchwyt umożliwia większą siłę docisku.
- Powlekane uchwyty dla lepszego trzymania.



OPASKA DO PIERŚCIENI TŁOKOWYCH ●

KOD TOWARU	ROZMIAR	CENA NETTO	CENA BRUTTO
97501	3"	91,35 zł	112,36 zł
97502	4"	100,80 zł	123,98 zł



- Twykonanie z cienkiej wytrzymałej blachy, wyposażenie w auto blokadę w ustalonym promieniu ścisku.
- Zaciskacz do pierścieni tłokowych pomaga wpasować tłok. Jest elastyczny co pozwala na zachowanie odpowiedniego kształtu pierścieni.
- Zakres obsługi: 97501 53-175MM, 97502 60-175MM

SAMOZACISKOWY KLUCZ NASADOWY DO FILTRA OLEJU 3/8" I 1/2" ●

KOD TOWARU	MAX. ŚREDNICA	MIN. ŚREDNICA	CENA NETTO	CENA BRUTTO
97422	102 mm	63 mm	64,05 zł	78,78 zł

- Dwukierunkowe działanie instaluje i usuwa filtry.
- Współpracuje z narzędziami 1/2", i 3/8".
- moment obrotowy wzrósł o 10%.



SAMOZACISKOWY KLUCZ NASADOWY Z OPASKĄ DO FILTRA OLEJU 1/2" ●

KOD TOWARU	ROZMIAR	CENA NETTO	CENA BRUTTO
97441	18"	32,55 zł	40,04 zł
ZAWARTOŚĆ			

- Maksymalny rozmiar to 120 mm
- Mocny chropowaty nylonowy pas
- Do użytku z grzechotką 1/2" lub z kluczem 13/16"



SZCZYPCE DO USZCZELNIACZY TRZONKÓW ZAWORÓW ●

KOD TOWARU	CENA NETTO	CENA BRUTTO
97511	128,10 zł	157,56 zł



ŚCIĄGACZ DO SPRĘŻYN ●

KOD TOWARU	ROZMIAR	CENA NETTO	CENA BRUTTO
97701	270	233,10 zł	286,71 zł
97702	370	285,60 zł	351,29 zł



- Wykonany z wysokiej jakości stali narzędziowej,
- Współpracuje z narzędziami 1/2" oraz 21mm nasadkami i kluczami,
- Do zastosowania w konstrukcjach o niewielkiej ilości miejsca,
- Specjalna konstrukcja gwintu w celu zapewnienia bezpieczeństwa.

ZESTAW NARZĘDZI W SASZETCE ●

KOD TOWARU	CENA NETTO	CENA BRUTTO
06002	145,95 zł	179,52 zł

miara zwijana 3mx16mm
wkrętak dwustronny
płasko-krzyżowy 6mm/PH2
szczypcy wydłużone 160mm
nóż z ostrzem łamanym 18mmx100mm
klucz nastawny 200mm



ZESTAW NARZĘDZIOWY 15 CZĘŚCIOWY ●

KOD TOWARU	CENA NETTO	CENA BRUTTO
06008	422,10 zł	519,18 zł

Wkrętak płaski 5x100mm
Wkrętak PHILLIPS 1x100mm
Próbnik kieszonekowy 145mm
Klucz nastawny 8"
Szczypcy z długimi szczękami 6"
Szczypcy uniwersalne 6"
Taśma miernicza 3mx130mm
Pęseta
Taśma izolacyjna
Latarka aluminiowa
Mini piłka
Młotek z drewnianym trzonkiem 8 oz.
Pudełko na drobiazgi
Nożyczki
Nożyk z wymiennym ostrzem



ZESTAW 5 PRZECINAKÓW ●

KOD TOWARU	CENA NETTO	CENA BRUTTO
09161	88,20 zł	108,49 zł

ZAWARTOŚĆ

PUNKTAK (90751)
PUNKTAK (90752)
WYBIJAK (90753)
PRZECINAK (90754)
PRZECINAK (90755)



ZESTAW 6 WYBIJAKÓW ●

KOD TOWARU	CENA NETTO	CENA BRUTTO
09162	120,75 zł	148,52 zł

ZAWARTOŚĆ

WYBIJAK:
2 mm
3 mm
4 mm
5 mm
6 mm
8 mm



ZESTAW 3 PRZECINAKÓW ●

KOD TOWARU	CENA NETTO	CENA BRUTTO
09163	195,30 zł	240,22 zł

ZAWARTOŚĆ

PRZECINAK:
20 mm
22 mm
25 mm



ZESTAW 13 PRZECINAKÓW I PUNKTAKÓW ●

KOD TOWARU	CENA NETTO	CENA BRUTTO
09164	247,80 zł	304,79 zł

ZAWARTOŚĆ

2 SZT. – PUNKTAKI 4 mm, 5 mm
1 SZT. – WYBIJAK 3 mm
6 SZT. – WYBIJAK 2 mm, 3 mm,
4 mm, 5 mm, 6 mm, 8 mm
1 SZT. – DŁUTO 5 MM
3 SZT. – DŁUTO PŁASKIE 12 mm,
15 mm, 15 mm



PUNKTAK ●

KOD TOWARU	ROZMIAR (mm)	L (mm)	A (mm)	B (mm)	CENA NETTO	CENA BRUTTO
90751	4	120	4	9,5	18,90 zł	23,25 zł

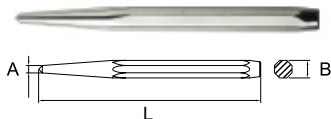

PRZECINAK

KOD TOWARU	ROZMIAR (mm)	L (mm)	A (mm)	B (mm)	CENA NETTO	CENA BRUTTO
90784	20	200	20	16	47,25 zł	58,12 zł
90785	22	250	22	20	69,30 zł	85,24 zł
90786	25	300	25	22	86,10 zł	105,90 zł

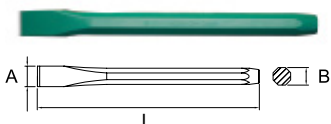

WYBIJAK ●

KOD TOWARU	ROZMIAR (mm)	L (mm)	A (mm)	B (mm)	CENA NETTO	CENA BRUTTO
90771	2	150	2	9,5	18,90 zł	23,25 zł
90772	3	150	3	9,5	18,90 zł	23,25 zł
90753	4	150	4	9,5	18,90 zł	23,25 zł
90774	5	150	5	9,5	18,90 zł	23,25 zł
90775	6	150	6	12	22,05 zł	27,12 zł
90776	8	150	8	9,5	22,05 zł	27,12 zł

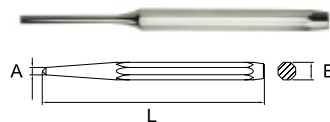

ZESTAW 26 NARZĘDZI I KLUCZY METRYCZNYCH ●

KOD TOWARU	CENA NETTO	CENA BRUTTO
09502	565,95 zł	696,12 zł
ZAWARTOŚĆ		

9. SZT NASADEK 6-KĄTNYCH:
METRYCZNYCH 10, 12, 14, 16, 17, 19, 21,
22, 24 mm
4. SZT WKREŃTAKÓW:
PŁASKI 6x100 mm, 6x150 mm
PHILIPS #2x100 mm, #2x150 mm
13. SZT AKCESORIÓW:
Profesjonalna grzechotka
szybkomocująca
Przedłużka 5"
Rękojeść łamana 15"
Klucze płasko oczkowe: 8, 10, 12,
14, 16, 17, 19 mm
Szczypce z długimi szczękami 6"
Szczypce diagonalne 6"
Szczypce uniwersalne kombinerki 7"



MŁOTEK BLACHARSKI ●

KOD TOWARU	WAGA (g)	L całkow. (mm)	CENA NETTO	CENA BRUTTO
92322/92361	370	308	47,25 zł	58,12 zł
92323	454	330	51,45 zł	63,28 zł
92324	567	330	65,10 zł	80,07 zł
92362		330	37,80 zł	46,49 zł

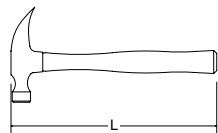

- Głowka wykonana z wysokogatunkowej stali narzędziowej wytrzymującej duże siły,
- Unikalny sposób osadzenia główki zapobiega zsuwaniu i wypadnięciu,
- Rękojeść z drewna hikorowego jest trwała i zapewnia wygodny uchwyt

MŁOTEK PLASTIKOWY Z WYMIENNYMI KOŃCÓWKAMI Z DREWNIANYM TRZONKIEM ●

KOD TOWARU	WAGA (g)	L całkow. (mm)	A(mm)	CENA NETTO	CENA BRUTTO
92503	308	320	35	77,70 zł	95,57 zł
92504	454	320	45	143,85 zł	176,94 zł

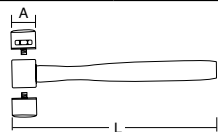

- Głowka wykonana z aluminium z wymiennymi końcówkami
- Nadaje się do różnych warunków pracy
- Rękojeść z drewna hikorowego jest trwała i zapewnia wygodny uchwyt

WYMIENNE KOŃCÓWKI DO MŁOTKA 92503, 92504 MIĘKKIE ●

KOD TOWARU	ROZMIAR (mm)	CENA NETTO	CENA BRUTTO
92523	35	15,23 zł	18,73 zł
92524	45	31,50 zł	38,75 zł



IMADŁO STOŁOWE ●

KOD TOWARU	ROZMIAR	CENA NETTO	CENA BRUTTO
70843	6"	1 041,60 zł	1 281,17 zł
70845	8"	1 284,15 zł	1 579,50 zł

- Wykonany ze stali żeliwnej
- Solidna konstrukcja zapewnia mocne trzymanie zamontowanego elementu zapewniając duże bezpieczeństwo
- Wymienne ząbkowane szczęki zapewniają dobre trzymanie w uchwycie,
- Duża powierzchnia kowadła do kształtowania
- Obrotowa podstawa z blokadami położenia oraz otwór do zamocowania imadła do stołu narzędziowego
- Doskonała siła zacisku

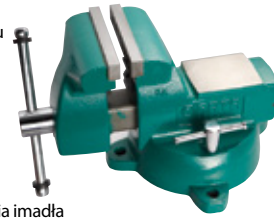

70843 - Dodatkowe szczęki do mocowania rur i prętów

MŁOTEK ŚLUSARSKI ●

KOD TOWARU	WAGA (g)	L całkow. (mm)	CENA NETTO	CENA BRUTTO
92401	200	285	35,70 zł	43,91 zł
92402	300	300	39,90 zł	49,08 zł
92403	400	320	47,25 zł	58,12 zł
92404	500	320	48,30 zł	59,41 zł
92405	800	350	59,85 zł	73,62 zł
92406	1000	360	64,05 zł	78,78 zł

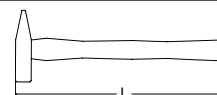

- Głowka wykonana z wysokogatunkowej stali narzędziowej wytrzymującej duże siły,
- Unikalny sposób osadzenia główki zapobiega zsuwaniu i wypadnięciu,
- Rękojeść z drewna hikorowego jest trwała i zapewnia wygodny uchwyt

MŁOTEK GUMOWY BEZODRZUTOWY ODLANY W CAŁOŚCI ●

KOD TOWARU	WAGA (g)	L całkow. (mm)	A(mm)	CENA NETTO	CENA BRUTTO
92902	520	286	45	127,05 zł	156,27 zł

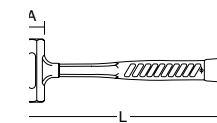

- Przemysłowa guma absorbuje uderzenia, odporna na oleje oraz zapobiega się wyszlizgiwaniu podczas pracy
- Łagodne krawędzie nie uszkadzają powierzchni, powłoka zapobiega wytwarzaniu iskieł podczas pracy
- Nadaje się dla środowiska przeciwpożarowego
- Młotek posiada budowę absorbującą siłę uderzenia

WYMIENNE KOŃCÓWKI DO MŁOTKA 92503, 92504 TWARDE ●

KOD TOWARU	ROZMIAR (mm)	CENA NETTO	CENA BRUTTO
92533	35	12,08 zł	14,86 zł
92534	45	23,10 zł	28,41 zł



PIŁKA DO METALU ●

KOD TOWARU	ROZMIAR (mm)	CENA NETTO	CENA BRUTTO
93405	12"	85,05 zł	104,61 zł



UNIWERSALNY NÓŻ Z WYMIENNYM CHOWANYM OSTRZEM 19 mm ●

KOD TOWARU	CENA NETTO	CENA BRUTTO
93443	60,90 zł	74,91 zł
ZAWARTOŚĆ		

W ZESTAWIE NÓŻ Z PIĘCIOMA WYMIENNYMI OSTRZAMI 19 x 60 x 0,6 mm (93434A)



UNIWERSALNY NÓŻ Z WYMIENNYM CHOWANYM OSTRZEM 19 mm ●

KOD TOWARU	CENA NETTO	CENA BRUTTO
93441	31,50 zł	38,75 zł
ZAWARTOŚĆ		

W ZESTAWIE NÓŻ Z PIĘCIOMA WYMIENNYMI OSTRZAMI 19 x 60 x 0,6 mm (93434A)



ZESTAW 10 SZTUK OSTRZY DO NOŻY 19 x 60 x 0,6 mm ●

KOD TOWARU	CENA NETTO	CENA BRUTTO
93434A	13,13 zł	16,15 zł
ZAWARTOŚĆ		

10 SZTUK OSTRZY W PORĘCZNYM MAGAZYNKU 19 x 60 x 0,6 mm OSTRZA KOMPATYBILNE Z NOŻAMI: 93441, 93443, 93446



UNIWERSALNY NÓŻ Z WYMIENNYM CHOWANYM OSTRZEM 19 mm ●

KOD TOWARU	CENA NETTO	CENA BRUTTO
93446	35,70 zł	43,91 zł
ZAWARTOŚĆ		



ZESTAW 5 SZTUK OSTRZY DO NOŻYKA UŻYTKOWEGO ●

KOD TOWARU	CENA NETTO	CENA BRUTTO
93412	5,36 zł	6,59 zł



ZSZYWACZ - ZSZYWKI GRUBOŚCI 0,7MM, DŁUGOŚĆ OD 4 DO 14 MM ●

KOD TOWARU	CENA NETTO	CENA BRUTTO
90502ME	64,05 zł	78,78 zł



NITOWNICA DO NITÓW ALUMINIOWYCH, MIEDZIANYCH I NIERDZEWNYCH - 2,4 / 3,2 / 4,0 / 4,8 MM ●

KOD TOWARU	CENA NETTO	CENA BRUTTO
90501	87,15 zł	107,19 zł



BI-METALOWY BRZESZCZOT DO PIŁ ●

KOD TOWARU	ROZMIAR (mm)	CENA NETTO	CENA BRUTTO
93407	12"	15,23 zł	18,73 zł



SKRZYNIĘ, WÓZKI NARZĘDZIOWE WKŁADY NARZĘDZIOWE DO WÓZKÓW

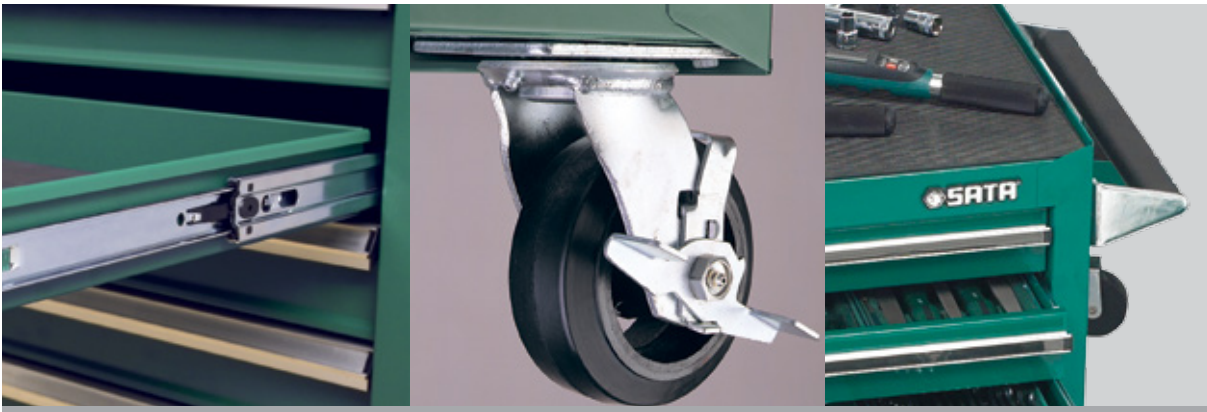

Prowadnice szuflad wykonane z metalu.

Wytrzymałe koła z hamulcem.

Wygodna i bezpieczna praca dzięki zastosowaniu nowego uchwytu.

WÓZEK NARZĘDZIOWY Z 7 SZUFLADAMI BEZ WYPOSAŻENIA

WYGODA

Zamykana szafka na śrubokręty do łatwego i wygodnego przechowywania

WYTRZYMAŁOŚĆ

Gumowa powłoka stołu roboczego

BEZPIECZEŃSTWO

Centralny zamek

PRECYZJA

Aluminiowe uchwyty z taśmą umożliwiającą opis ich zawartości

WYGODA

Pojemne szuflady o pojedynczych prowadnicach na łożyskach kulkowych

- Dopuszczalne obciążenie szuflady 35 kg
- Maksymalne obciążenie wózka 240 kg
- Grubość blachy obudowy wózka 1,2 mm

**SKRZYNIA NARZĘDZIOWA
BEZ WYPOSAŻENIA ●**

KOD TOWARU	ROZM.	SZEROK. (mm)	GŁĘBOK. (mm)	WYSOK. (mm)	CENA NETTO	CENA BRUTTO
95101	14"	360,0	150,0	115,0	106,05 zł	130,44 zł

- Wykonane z galwanizowanej stali, zabezpieczonej przed korozją
- 0.8mm grubość ścianek korpusu
- Mocny i komfortowy uchwyt



**SKRZYNIA NARZĘDZIOWA
BEZ WYPOSAŻENIA ●**

KOD TOWARU	ROZM.	SZEROK. (mm)	GŁĘBOK. (mm)	WYSOK. (mm)	CENA NETTO	CENA BRUTTO
95103A	20"	508	218	243	247,80 zł	304,79 zł

- Wykonane z galwanizowanej stali, zabezpieczonej przed korozją
- 0.8mm grubość ścianek korpusu
- Mocny i komfortowy uchwyt



**SKRZYNIA NARZĘDZIOWA ROZKŁADANA
BEZ WYPOSAŻENIA ●**

KOD TOWARU	SZEROKOŚĆ (mm)	GŁĘBOKOŚĆ (mm)	WYSOKOŚĆ (mm)	CENA NETTO	CENA BRUTTO
95104	495,0	200,0	290,0	253,05 zł	311,25 zł
95104A	430,0	200,0	200,0	217,35 zł	267,34 zł

- Wykonane z galwanizowanej stali, zabezpieczonej przed korozją
- 0.9mm grubość ścianek korpusu
- Mocny i komfortowy uchwyt



**SKRZYNIA NARZĘDZIOWA
Z 3 SZUFLADAMI BEZ WYPOSAŻENIA ●**

KOD TOWARU	SZEROKOŚĆ (mm)	GŁĘBOKOŚĆ (mm)	WYSOKOŚĆ (mm)	CENA NETTO	CENA BRUTTO
95105	670,0	315,0	265,0	859,95 zł	1 057,74 zł

- Wysoka trwałość szyn szuflad, umożliwiają gładkie przesuwanie
- 0.8mm grubość ścianek korpusu
- Zabezpieczenie na klucz



**SKRZYNIA NARZĘDZIOWA
Z 6 SZUFLADAMI BEZ WYPOSAŻENIA ●**

KOD TOWARU	SZEROKOŚĆ (mm)	GŁĘBOKOŚĆ (mm)	WYSOKOŚĆ (mm)	CENA NETTO	CENA BRUTTO
95106	660,0	305,0	380,0	1 299,90 zł	1 598,88 zł

- Wysoka trwałość szyn szuflad, umożliwiają gładkie przesuwanie
- 0.8mm grubość ścianek korpusu
- Zabezpieczenie na klucz



**WALIZKA NARZĘDZIOWA ALUMINIOWA
BEZ WYPOSAŻENIA ●**

KOD TOWARU	ROZM.	SZEROK. (mm)	GŁĘBOK. (mm)	WYSOK. (mm)	CENA NETTO	CENA BRUTTO
03601	16"	425,0	305,0	125,0	189,00 zł	232,47 zł

- Wykończeniem matowym, powierzchnia ze specjalną powłoką zapewniającą odporność na ścieranie i odporność na rdzę
- Poszerzenie wykonane ze sztywnej metalowej ramy, posiada doskonałą odporność na uderzenia
- Narożniki z odpornego na ścieranie ABS oraz gumowe nóżki
- Przekładki dzielące wewnętrzną przestrzeń
- Rozmiar: 16"



**UNIWERSALNY WÓZEK
NARZĘDZIOWY ●**

KOD TOWARU	SZEROKOŚĆ (mm)	GŁĘBOKOŚĆ (mm)	WYSOKOŚĆ (mm)	CENA NETTO	CENA BRUTTO
95108A	845,0	416,0	840,0	637,35 zł	783,94 zł

- Kompaktowy rozmiar dla wielu zastosowań
- Górna taca do umieszczenia narzędzi podczas pracy
- Dolny półka - przygotowana dla dużych narzędzi, które nie mieszczą się w szufladzie
- Dopuszczalny ciężar na półkach 35kg
- Całkowity ciężar na wózku 150kg



**UNIWERSALNY WÓZEK NARZĘDZIOWY
Z 2 SZUFLADAMI ●**

KOD TOWARU	SZEROKOŚĆ (mm)	GŁĘBOKOŚĆ (mm)	WYSOKOŚĆ (mm)	CENA NETTO	CENA BRUTTO
95118	1336,0	416,0	940,0	1 862,70 zł	2 291,12 zł

- 1.2mm grubość ścianek korpusu
- Dwa obrotowe (z blokadą) i dwa stałe kółka z łożyskami tocznymi
- Zamykana szafka na śrubokręty do łatwego i wygodnego przechowywania
- Otwierana górna pokrywa zapewnia większą dostępność do narzędzi
- Składany stolik jest wygodny i oszczędza miejsce
- Wysoka trwałość szyn szuflad, umożliwiają gładkie przesuwanie
- Dopuszczalny ciężar na półkach 35kg
- Całkowity ciężar na wózku 150kg



**WÓZEK WARSZTATOWY Z 8 SZUFLADAMI
BEZ WYPOSAŻENIA Z DREWNIANYM BLATEM ●**

- 1.2mm grubość ścianek korpusu
- Dwa obrotowe (z blokadą) i dwa stałe kółka z łożyskami tocznymi
- Wysoka trwałość szyn szuflad, umożliwiają gładkie przesuwanie
- Dopuszczalny ciężar na półkach 35kg
- Całkowity ciężar na wózku 240kg



**UNIWERSALNY WÓZEK NARZĘDZIOWY
Z ROLETĄ ●**

- Uformowana górna półka z przedziałami na śrubokręty
- Zaokrąglone naroża zwiększające odporność na uderzenia
- Siatkowe panele boczne
- Roletowe drzwiczki ułatwiają otwieranie i zamykanie
- Otwarta górna taca na łatwe umieszczenie narzędzi
- Całkowita pojemność wózka nie powinna przekraczać 100kg



**WÓZEK NARZĘDZIOWY
Z 5 SZUFLADAMI BEZ WYPOSAŻENIA ●**

- Dwa obrotowe (z blokadą) i dwa stałe kółka z łożyskami tocznymi
- Wysoka trwałość szyn szuflad, umożliwiają gładkie przesuwanie



**SKRZYŃKA NARZĘDZIOWA
Z 7 SZUFLADAMI BEZ WYPOSAŻENIA ●**

- 1.2mm grubość ścianek korpusu
- Dwa obrotowe (z blokadą) i dwa stałe kółka z łożyskami tocznymi
- Zamykana szafka na śrubokręty do łatwego i wygodnego przechowywania
- Komfortowe uchwyty PVC
- Wysoka trwałość szyn szuflad, umożliwiają gładkie przesuwanie
- Dopuszczalny ciężar na półkach 35kg
- Całkowity ciężar na wózku 240kg



SKRZYŃKA NARZĘDZIOWA Z TWORZYWA ●

- Skrzynka wykonana z materiału PP odpornego na uderzenia
- Uchwyt oraz zamknięcie wykonane z silnego materiału ABS
- Rozmiar: 15"



SKRZYŃKA NARZĘDZIOWA Z TWORZYWA ●

- Skrzynka wykonana z materiału PP odpornego na uderzenia
- Uchwyt oraz zamknięcie wykonane z silnego materiału ABS
- Tace z podziałami w komplet



SKRZYŃKA NARZĘDZIOWA Z TWORZYWA ●

- Skrzynka wykonana z materiału PP odpornego na uderzenia
- Uchwyt oraz zamknięcie wykonane z silnego materiału ABS
- Tace z podziałami w komplet



TORBA NARZĘDZIOWA 17" ●

- * Narzędzia nie występują w zestawie



**WALIZKA NARZĘDZIOWA ALUMINIOWA
 NA KÓŁKACH BEZ WYPOSAŻENIA ●**
**NOWOŚĆ
 SATA**

- Walizka może pomieścić 40kg i nadal swobodnie jeździć
- odporność na uderzenia wewnątrz do 300KG, odporność na uderzenie powierzchnia 100KG
- wewnętrzne podziały dobrze porządkują wnętrze walizki
- Konstrukcja podwójnej blokady i anti-shock EVR, wyściółka wewnętrzna dla lepszego zabezpieczenia.

**WÓZEK WARSZTATOWY 95121 Z 5 SZUFLADAMI
 WRAZ Z 6 WKŁADKAMI (150 NARZĘDZI) ●**
**SKRZYŃKA NARZĘDZIOWA ROZKŁADANA
 WRAZ Z KOMPLETEM 70 NARZ. ●**
**NOWOŚĆ
 SATA**
WYPOSAŻENIE:

 1/2"Dr. 6SZT. NASADEK
 6-KĄTNYCH DŁUGICH: 17, 19, 21 mm
 1/2"6SZT. NASADEK 6-KĄTNYCH:
 8, 9, 10, 11, 12, 13, 14, 17, 19,
 20, 21, 22, 23, 24, 27, 30, 32 mm

 49 SZT. AKCESORIÓW
 1/2" PROFESJONALNA
 GRZECHOTKA SZYBKOMOCUJĄCA
 1/2" PRZEDŁUŻKA 5", 10"
 1/2" PRZEGUB UNIWERSALNY
 1/2"Dr. Offset Handle 260 mm
 12" KLUCZ NASTAWNY

 Slotted ŚRUBOKRĘT 5x75 mm, 6x150 mm
 Phillips ŚRUBOKRĘT #1x75 mm, #2x150 mm
 MOTEK Z KULISTĄ GŁÓWKĄ – UCHWYT DREWNIANY 24 oz
 ZESTAW 8 KLUCZY TRZPIENIOWYCH 6-KĄTNYCH SKŁADANYCH
 SZCZELINOMIERZ LISTKOWY PROSTY 16 LISTKI
 KLUCZE PŁASKO-OCZKOWE 8, 9, 10, 11, 12, 13, 14, 17, 19, 21, 24 mm
 6" SZCZYPCE Z DŁUGIMI SZCZĘKAMI
 6" SZCZYPCE DO CIĘCIA
 7" SZCZYPCE

**WÓZEK WARSZTATOWY 95107 Z 7 SZUFLADAMI
 WRAZ Z 15 WKŁADKAMI (299 NARZĘDZI) ●**

KOD TOWARU	SZEROKOŚĆ (mm)	GŁĘBOKOŚĆ (mm)	WYSOKOŚĆ (mm)	CENA NETTO	CENA BRUTTO
95107-2	450,0	460,0	860,0	7 963,20 zł	9 794,74 zł
ZAWARTOŚĆ					
KOD TOWARU	NAZWA TOWARU				
09901	ZESTAW SZUFLADOWY 66 KLUCZY NASADOWYCH 1/4" METRYCZNYCH				
09902	ZESTAW SZUFLADOWY 33 CZĘŚCI KLUCZY NASADOWYCH 3/8" METRYCZNYCH				
09903	ZESTAW SZUFLADOWY 27 CZĘŚCI KLUCZY NASADOWYCH 1/2" METRYCZNYCH				
09904	ZESTAW SZUFLADOWY 10 CZĘŚCI KLUCZY PŁASKO-OCZKOWYCH METRYCZNYCH				
09905	ZESTAW SZUFLADOWY 10 CZĘŚCI KLUCZY OCZKOWO-GIĘTYCH DWUSTRONNYCH METRYCZNYCH				
09906	ZESTAW SZUFLADOWY 30 KLUCZY PŁASKO-OCZKOWYCH (8-19 mm) I TRZPIENIOWYCH ("L" 6-kątne TORX) METRYCZNYCH				
09907	ZESTAW SZUFLADOWY 8 CZĘŚCI KLUCZY PŁASKO-OCZKOWYCH METRYCZNYCH				
09908/ 09925	ZESTAW SZUFLADOWY 19 CZĘŚCI KLUCZY PŁASKO-OCZKOWYCH Z GRZECHOTKĄ				
09909	ZESTAW SZUFLADOWY 5 CZĘŚCI KLUCZY NASTAWNYCH I SZCZYPCE				
09910	ZESTAW SZUFLADOWY 8 PILNIKÓW				
09911	ZESTAW SZUFLADOWY 4 SZTUK SZCZYPCE DO PIERŚCIENI				
09912	ZESTAW SZUFLADOWY 4 SZTUK SZCZYPCE				
09913	ZESTAW SZUFLADOWY 13 WKRĘTAKÓW				
09914	ZESTAW SZUFLADOWY 36 CZĘŚCI NASADEK UDAROWYCH 3/8" I 1/2"				
09915	ZESTAW SZUFLADOWY 26 CZĘŚCI NASADEK 1/2" METRYCZNYCH				
95107	WÓZEK NARZĘDZIOWY Z 7 SZUFLADAMI				



- 1.2mm grubość ścianek korpusu
- Dwa obrotowe (z blokadą) i dwa stałe kółka z łożyskami tocznymi
- Zamykana szafka na śrubokręty do łatwego i wygodnego przechowywania
- Komfortowe uchwyty PVC
- Wysoka trwałość szyn szuflad, umożliwiając gładkie przesuwania
- Dopuszczalny ciężar na półkach 35kg
- Całkowity ciężar na wózku 240kg

WÓZKI NARZĘDZIOWE Z WKŁADKAMI

**ZESTAW SZUFLADOWY 66 CZĘŚCI
 KLUCZY NASADOWYCH 1/4" METRYCZNYCH ●**

KOD TOWARU	SZEROK. (mm)	GŁĘBOK. (mm)	WYSOK. (mm)	WAGA (kg)	CENA NETTO	CENA BRUTTO
09901	375,0	180,0	45,0	8,9	382,20 zł	470,11 zł
ZAWARTOŚĆ						

- 14 SZT. NASADEK 6-KĄTNYCH:
 3,5, 4, 4,5, 5, 5,5, 6, 7, 8, 9, 10, 11, 12, 13, 14 mm
 12 SZT. NASADEK 6-KĄTNYCH
 DŁUGICH: 4, 4,5, 5, 5,5, 6, 7, 8, 9, 10, 11, 12, 13 mm
 23 SZT. NASADEK BIT:
 • PŁASKIE 4, 4, 5,5, 6,5, mm
 • PHILIPS #1, #2, #3
 • POZIDRIV #1, #2, #3
 • TORX® T8, T10, T15, T20, T25, T27, T30, T40
 • 6-KĄTNE 3, 4, 5, 6, 7, 8 mm
 8 SZT. NASADEK BIT:
 • PŁASKIE 3, 4, 5, 6, mm
 • PHILIPS #0, #1, #2, #3

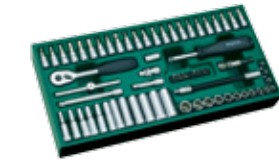

- 9 SZT. AKCESORIÓW:
 • RĘKOJEŚĆ WKRĘTAKOWA
 • PROFESJONALNA GRZECHOTKA
 • RĘKOJEŚĆ PRZESUWNA TYPU „T”
 • PRZEGUB UNIWERSALNY ELASTYCZNY
 • UCHWYT BIT MAGNETYCZNY
 • SZYBKOMOCUJĄCY ADAPTER DO KOŃCÓWEK BIT

**ZESTAW SZUFLADOWY 27 CZĘŚCI
 KLUCZY NASADOWYCH 1/2" METRYCZNYCH ●**

KOD TOWARU	SZEROK. (mm)	GŁĘBOK. (mm)	WYSOK. (mm)	WAGA (kg)	CENA NETTO	CENA BRUTTO
09903	375,0	180,0	45,0	18,0	468,30 zł	576,01 zł
ZAWARTOŚĆ						

- 17 SZT. NASADEK 6-KĄTNYCH:
 10, 11, 12, 13, 14, 15, 16, 17, 18, 19, 21, 24, 27, 30, 32, 34 mm
 5 SZT. NASADEK 6-KĄTNYCH
 DŁUGICH: 10, 13, 17, 19, 22
 5 SZT. AKCESORIÓW:
 • PROFESJONALNA GRZECHOTKA SZYBKOMOCUJĄCA
 • PRZEDŁUŻKA 10”
 • PRZEGUB UNIWERSALNY
 • PRZEDŁUŻKA 5”
 • ADAPTER 3-DROŻNY 1/2" Fx 3/8" M

**ZESTAW SZUFLADOWY 10 CZĘŚCI
 KLUCZY OCZKOWO-GIĘTYCH DWUSTRONNYCH ●**

KOD TOWARU	SZEROK. (mm)	GŁĘBOK. (mm)	WYSOK. (mm)	WAGA (kg)	CENA NETTO	CENA BRUTTO
09905	375,0	180,0	45,0	10,0	299,25 zł	368,08 zł
ZAWARTOŚĆ						

- 10 SZT.:
 6 x 7, 8 x 10, 10 x 12, 11 x 13, 12 x 14, 14 x 17, 17 x 19, 19 x 21, 21 x 23, 24 x 27 mm

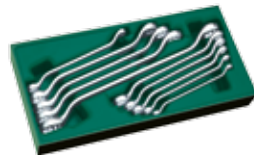

**ZESTAW SZUFLADOWY 8 CZĘŚCI
 KLUCZY PŁASKO-OCZKOWYCH METRYCZNYCH ●**

- 8 SZT.:
 5,5, 6, 7, 20, 21, 22, 23, 24mm

**ZESTAW SZUFLADOWY 33 CZĘŚCI
 KLUCZY NASADOWYCH 3/8" METRYCZNYCH ●**

KOD TOWARU	SZEROK. (mm)	GŁĘBOK. (mm)	WYSOK. (mm)	WAGA (kg)	CENA NETTO	CENA BRUTTO
09902	375,0	180,0	45,0	12,9	360,15 zł	442,98 zł
ZAWARTOŚĆ						

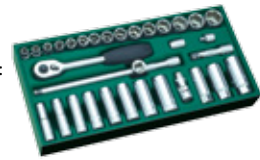
- 15 SZT. NASADEK 6-KĄTNYCH:
 8, 9, 10, 11, 12, 13, 14, 15, 16, 17, 18, 19, 21, 22, 24 mm
 8 SZT. NASADEK 6-KĄTNYCH DŁUGICH:
 10, 11, 12, 13, 14, 15, 17, 19 mm
 3 SZT. NASADEK DO ŚWIEC:
 16, 18, 21 mm
 7 SZT. AKCESORIÓW:
 • PROFESJONALNA GRZECHOTKA SZYBKOMOCUJĄCA
 • PRZEDŁUŻKA 10”
 • ADAPTER 3/8" F x 1/4" M
 • PRZEGUB UNIWERSALNY
 • UNIWERSALNY ADAPTER DO KOŃCÓWEK BIT



- PRZEDŁUŻKA Z BLOKADĄ 3”
 • ADAPTER 3-DROŻNY 1/2" F x 3/8" M

**ZESTAW SZUFLADOWY 10 CZĘŚCI
 KLUCZY PŁASKO-OCZKOWYCH METRYCZNYCH ●**

KOD TOWARU	SZEROK. (mm)	GŁĘBOK. (mm)	WYSOK. (mm)	WAGA (kg)	CENA NETTO	CENA BRUTTO
09904	375,0	180,0	45,0	10,5	321,30 zł	395,20 zł
ZAWARTOŚĆ						

- 2 SZT. KLUCZY PŁASKO-OCZKOWYCH Z GRZECHOTKĄ:
 13, 14 mm
 8 SZT. KLUCZY PŁASKICH
 DWUSTRONNYCH: 6 x 7, 8 x 10, 10 x 12, 11 x 13, 12, 14, 22 x 24, 24 x 27, 30 x 32 mm

**ZESTAW SZUFLADOWY 30 KLUCZY
 PŁASKO-OCZKOWYCH (8-19 mm) I TRZPIENIOWYCH („L” 6-KĄTNE; TORX) METRYCZNYCH ●**

KOD TOWARU	SZEROK. (mm)	GŁĘBOK. (mm)	WYSOK. (mm)	WAGA (kg)	CENA NETTO	CENA BRUTTO
09906	375,0	180,0	45,0	10,3	406,35 zł	499,81 zł
ZAWARTOŚĆ						

- 12 SZT. KLUCZY PŁASKO-OCZKOWYCH:
 8, 9, 10, 11, 12, 13, 14, 15, 16, 17, 18, 19 mm (09101)
 9 SZT. ZESTAW KLUCZY TRZPIENIOWYCH „L” 6-KĄTNYCH Z KULKĄ DŁUGICH:
 1,5, 2, 2,5, 3, 4, 5, 6, 8, 10 mm (09702)
 9 SZT. ZESTAW KLUCZY TRZPIENIOWYCH „L” TORX®: T10, T15, T20, T25, T27, T30, T40, T45, T50

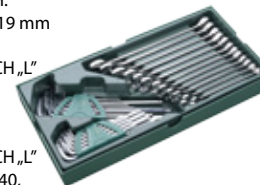
**ZESTAW SZUFLADOWY 8 CZĘŚCI
 KLUCZY NASTAWNYCH I SZCZYPIEC ●**

- 2 SZT. KLUCZY NASTAWNYCH: 8”, 10”
 1 SZT. SZCZYPCY Z DŁUGIMI SZCZĘKAMI: 6”
 2 SZT. SZCZYPCY ZACISKOWE:
 • SZYBKOBLOKUJĄCE Z SZCZĘKAMI ZAKRZYWIONYMI: 7”
 • SZYBKOBLOKUJĄCE Z DŁUGIMI SZCZĘKAMI PROSTYMI: 6”



**ZESTAW SZUFLADOWY 4 CZĘŚCI
SZCZYPIEC DO PIRŚCIENI ●**

KOD TOWARU	SZEROK. (mm)	GŁĘBOK. (mm)	WYSOK. (mm)	WAGA (kg)	CENA NETTO	CENA BRUTTO
09911	375,0	180,0	45,0	5,3	317,10 zł	390,03 zł
ZAWARTOŚĆ						

- 2 SZT. SZCZYPIEC DO PIERŚCIENI ZEWNĘTRZNYCH:
 • PROSTE 7"
 • ZAKRZYWIONE 7"
 2 SZT. SZCZYPIEC DO PIERŚCIENI WEWNĘTRZNYCH:
 • PROSTE 7"
 • ZAKRZYWIONE 7"

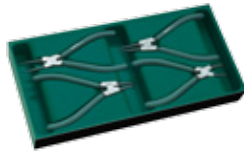

**ZESTAW SZUFLADOWY 4 CZĘŚCI
SZCZYPIEC ●**

KOD TOWARU	SZEROK. (mm)	GŁĘBOK. (mm)	WYSOK. (mm)	WAGA (kg)	CENA NETTO	CENA BRUTTO
09912	375,0	180,0	45,0	6,6	231,00 zł	284,13 zł
ZAWARTOŚĆ						

- SZCZYPCY Z:
 • DŁUGIMI SZCZĘKAMI 6"
 • DIAGONALNE 6"
 • KOMBINERKI 8"
 • DIAGONALNE (DO CIĘCIA TWORZYW SZTUCZNYCH) 6"



ZESTAW SZUFLADOWY 13 WKRĘTAKÓW ●

KOD TOWARU	SZEROK. (mm)	GŁĘBOK. (mm)	WYSOK. (mm)	WAGA (kg)	CENA NETTO	CENA BRUTTO
09913	375,0	180,0	45,0	5,1	236,25 zł	290,59 zł
ZAWARTOŚĆ						

- 6 SZT. WKRĘTAKÓW PRECYZYJNYCH MAŁYCH:
 • PŁASKIE 1.0x40mm, 2.0x40mm, 2.4x40mm, 3.0x40mm
 • PHILIPS #3x40mm, #0x40mm
 7 SZT. WKRĘTAKÓW SERIA T:
 • PŁASKIE 3x75mm, 5x75mm, 6x100mm
 • PHILIPS #0x75mm, #1x75mm, #2x100mm, #3x150mm



**ZESTAW SZUFLADOWY 36 CZĘŚCI
NASADEK UDAROWYCH 3/8" I 1/2" ●**

KOD TOWARU	SZEROK. (mm)	GŁĘBOK. (mm)	WYSOK. (mm)	WAGA (kg)	CENA NETTO	CENA BRUTTO
09914	375,0	180,0	45,0	5,1	538,65 zł	662,54 zł
ZAWARTOŚĆ						

- 16 SZT. NASADEK 1/2" 6-KATNYCH:
 10, 11, 12, 13, 14, 15, 16, 17, 18, 19, 21, 22, 24, 27, 30, 32 mm
 13 SZT. NASADEK 3/8": 7, 8, 9, 10, 11, 12, 13, 14, 15, 16, 17, 18, 19 mm
 7 SZT. AKCESORIÓW:
 • 3/8" PRZEDŁUŻKA 3"
 • 2 SZT. ADAPTERÓW:
 - 1/4" F x 3/8" M
 - 1/2" F x 3/8" M
 • 1/2" PRZEDŁUŻKA 6"
 • 2 SZT. ADAPTERÓW:
 - 3/8" F x 1/2" M
 - 3/4" F x 1/2" M
 • PRZEGUB UNIWERSALNY 1/2" F x 1/2" M

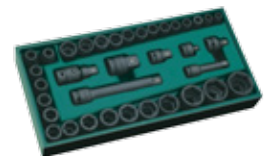

**ZESTAW SZUFLADOWY 19 CZĘŚCI KLUCZY
PŁASKO-OCZKOWYCH Z PODWÓJNĄ GRZECHOTKĄ ●**

KOD TOWARU	SZEROK. (mm)	GŁĘBOK. (mm)	WYSOK. (mm)	WAGA (kg)	CENA NETTO	CENA BRUTTO
09908/ 09925	375,0	180,0	45,0	9,2	606,90 zł	746,49 zł
ZAWARTOŚĆ						

- 15 SZT. KLUCZY PASKO-OCZKOWYCH Z GRZECHOTKĄ: 5, 5, 6, 7, 8, 9, 10, 11, 12, 13, 14, 15, 16, 17, 18, 19 mm
 ADAPTER SZYBKOMOCUJĄCY DO NASADEK:
 1/4" x 10, 3/8 x 13 mm, 1/2" x 19 mm
 ADAPTER DO TRZPIENI BIT: 1/4 x 10 mm

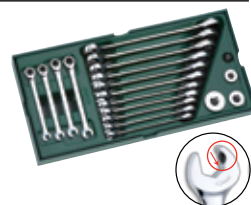

**ZESTAW SZUFLADOWY 26 CZĘŚCI
NASADEK 1/2" METRYCZNYCH ●**

KOD TOWARU	SZEROK. (mm)	GŁĘBOK. (mm)	WYSOK. (mm)	WAGA (kg)	CENA NETTO	CENA BRUTTO
09915	375,0	180,0	45,0	5,1	376,95 zł	463,65 zł
ZAWARTOŚĆ						

- 20 SZT. NASADEK 6-KATNYCH:
 8, 9, 10, 11, 12, 13, 14, 15, 16, 17, 18, 19, 20, 21, 22, 23, 24, 27, 30, 32 mm
 5 SZT. 6-KĄTNYCH DŁUGICH:
 14, 17, 19, 21, 24 mm
 1 SZT. AKCESORIÓW:
 PROFESJONALNA GRZECHOTKA SZYBKOMOCUJĄCA

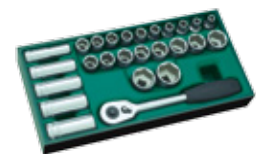

ZESTAW SZUFLADOWY 8 PILNIKÓW ●

- 5 SZT. PILNIKÓW:
 • PILNIK PŁASKI 8"
 • PILNIK PÓŁOKRĄGŁY 8"
 • PILNIK KWADRATOWY 8"
 • PILNIK OKRĄGŁY 8"
 • PILNIK TRÓJKĄTNY 8"
 3 SZT. POWLEKANYCH GALWANICZNIE DIAMENTOWYCH: 3 x 140 mm
 • PŁASKI
 • PÓŁOKRĄGŁY
 • OKRĄGŁY



**ZESTAW SZUFLADOWY 4 CZĘŚCI
NARZĘDZI ●**

- 5 SZT. PRZECINAKÓW
 32 SZT. LISTKÓW SZCZELINOMIERZA MŁOTEK BLACHARSKI - 680G
 MŁOTEK Z WYMIENNYMI KOŃCÓWKAMI - 35MM



ZESTAW SZUFLADOWY 59 CZĘŚCI NASADEK 1/4" CALOWYCH ●

- 10 SZT. NASADEK 6-KĄTNYCH:
5/32, 3/16, 7/32, 1/4, 9/32, 5/16,
11/32, 3/8, 7/16, 1/2"
- 9 SZT. NASADEK 6-KĄTNYCH DŁUGICH:
3/16, 7/32, 1/4, 9/32, 5/16, 11/32, 3/8,
7/16, 1/2"
- 23 SZT. NASADEK BIT:
• PŁASKIE 4, 5.5, 6.5 mm
• PHILIPS #1, #2, #3
• HEX 3, 4, 5, 6, 7, 8 mm
• POZIDRIV #1, #2, #3
• TORX® T8, T10, T15, T20, T25, T27,
T30, T40
- 8 SZT. NASADEK BIT
• PŁASKIE 3, 4, 5, 6 mm
• PHILIPS #0, #1, #2, #3
- 9 SZT. AKCESORIÓW:
• RĘKOJEŚĆ WKRĘTAKOWA
• PROFESJONALNA GRZECHOTKA



- RĘKOJEŚĆ PRZESUWNA TYPU „T”
- PRZEDŁUŻKA ELASTYCZNA
- PRZEGUB UNIWERSALNY 2", 4"
- UNIWERSALNY ADAPTER
- UCHWYT BIT MAGNETYCZNY
- SZYBKOMOCUJĄCY ADAPTER DO KOŃCÓWEK BIT

ZESTAW SZUFLADOWY 25 CZĘŚCI KLUCZY NASADOWYCH 1/2" CALOWYCH ●

KOD TOWARU	SZEROK. (mm)	GŁĘBOK. (mm)	WYSOK. (mm)	WAGA (kg)	CENA NETTO	CENA BRUTTO
09921	375,0	180,0	45,0	17,8	401,10 zł	493,35 zł
ZAWARTOŚĆ						

- 15 SZT. NASADEK 6-KĄTNYCH:
5/16, 3/8, 7/16, 1/2, 9/16, 5/8,
11/16, 3/4, 13/16, 7/8, 15/16, 1,
1-1/16, 1-1/8, 1-1/4"
- 5 SZT. 6-KĄTNYCH DŁUGICH:
1/2, 9/16, 5/8, 3/4, 13/16"
- 5 SZT. AKCESORIÓW:
• PROFESJONALNA GRZECHOTKA SZYBKOMOCUJĄCA
• PRZEDŁUŻKA 10"
• PRZEDŁUŻKA 5"
• PRZEGUB UNIWERSALNY
• ADAPTER 3-DROŻNY 1/2" F x 3/8 M



ZESTAW SZUFLADOWY 14 CZĘŚCI KLUCZY Z PŁASKO-OCZKOWYCH Z PODWÓJNĄ GRZECHOTKĄ CALOWYCH ●

KOD TOWARU	SZEROK. (mm)	GŁĘBOK. (mm)	WYSOK. (mm)	WAGA (kg)	CENA NETTO	CENA BRUTTO
09923	375,0	180,0	45,0	8,5	415,80 zł	511,43 zł
ZAWARTOŚĆ						

- 10 SZT. KLUCZY PŁASKO-OCZKOWYCH Z PODWÓJNĄ GRZECHOTKĄ:
5/16, 3/8, 7/16, 1/2, 9/16, 5/8,
11/16, 3/4, 13/16, 7/8"
- 3 SZT. ADAPTERÓW DO KLUCZY PŁASKO-OCZKOWYCH Z GRZECHOTKĄ:
1/4" x 10 mm,
3/8" x 13 mm,
1/2" x 19 mm,
- 1 SZT. ADAPTER BIT: 1/4" x 10 mm

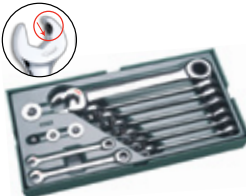

ZESTAW SZUFLADOWY 29 CZĘŚCI NASADEK 3/8" CALOWYCH ●

- 11 SZT. NASADEK 6-KĄTNYCH:
1/4, 5/16, 3/8, 7/16, 1/2, 9/16, 5/8,
11/16, 3/4, 13/16, 7/8"
- 9 SZT. NASADEK 6-KĄTNYCH DŁUGICH:
3/8, 7/16, 1/2, 9/16, 5/8, 11/16, 3/4,
13/16, 7/8"
- 2 SZT. NASADEK DO ŚWIEC: 5/8", 13/16"
- 7 SZT. AKCESORIÓW:
• PROFESJONALNA GRZECHOTKA SZYBKOMOCUJĄCA
• PRZEDŁUŻKA 10"
• PRZEDŁUŻKA Z BLOKADĄ 3"
• UNIWERSALNY ADAPTER
• ADAPTER 3/8" F x 1/4" M
• ADAPTER 3-DROŻNY 1/2" F x 3/8" M



ZESTAW SZUFLADOWY 27 KLUCZY PŁASKO-OCZKOWYCH I TRZPIENIOWYCH („L” 6-KĄTNE; TORX) CALOWYCH ●

KOD TOWARU	SZEROK. (mm)	GŁĘBOK. (mm)	WYSOK. (mm)	WAGA (kg)	CENA NETTO	CENA BRUTTO
09922	375,0	180,0	45,0	10,0	362,25 zł	445,57 zł
ZAWARTOŚĆ						

- 9 SZT. KLUCZY PŁASKO-OCZKOWYCH:
1/4, 5/16, 3/8, 7/16, 1/2, 9/16, 5/8, 11/16, 3/4"
- ZESTAW KLUCZY TRZPIENIOWYCH „L”
Z KULKĄ DŁUGICH:
1.5, 2, 2.5, 3, 4, 5, 6, 8, 10 MM
- TRZPIENIOWYCH „L” TORX®:
T10, T15, T20, T25, T27, T30, T40, T45, T50



ZESTAW 21 KLUCZY NASADOWYCH 1/2" CALOWYCH ●

KOD TOWARU	SZEROK. (mm)	GŁĘBOK. (mm)	WYSOK. (mm)	WAGA (kg)	CENA NETTO	CENA BRUTTO
09924	375,0	180,0	45,0	15	312,40 zł	384,25 zł
ZAWARTOŚĆ						

- 15 SZT. NASADEK 6-KĄTNYCH:
5/16, 3/8, 7/16, 1/2, 9/16, 5/8,
11/16, 3/4, 13/16, 7/8, 15/16, 1,
1-1/16, 1-1/8, 1-1/4"
- 5 SZT. - 6-KĄTNYCH DŁUGICH:
1/2, 9/16, 5/8, 3/4, 13/16"
- 1 SZT. - PROFESJONALNA GRZECHOTKA SZYBKOMOCUJĄCA



LEŻANKA WARSZTATOWA ●

KOD TOWARU	SZEROK. (mm)	GŁĘBOK. (mm)	WYSOK. (mm)	WAGA (kg)	CENA NETTO	CENA BRUTTO
95999	-	-	-	-	131,30 zł	161,50 zł



NARZĘDZIA IZOLOWANE

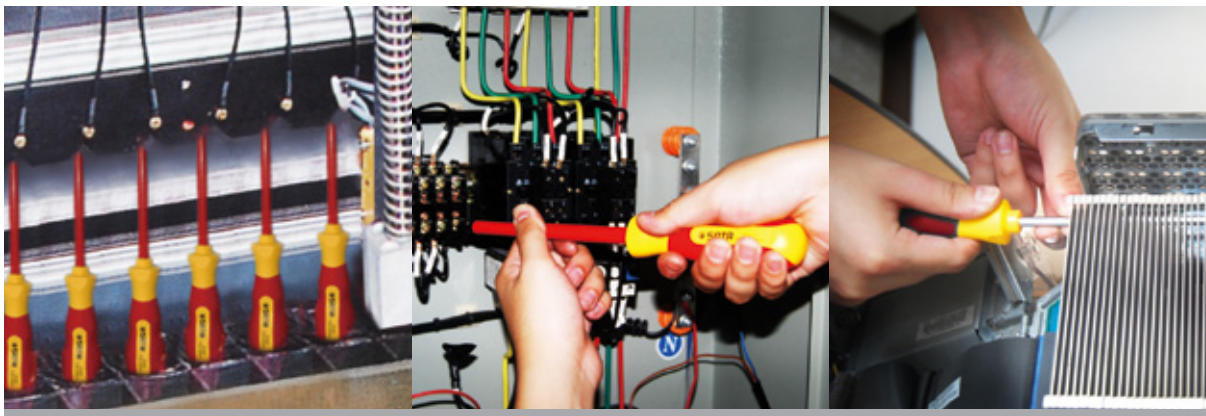

UWAGA!

Zawsze czyścić narzędzia po użyciu. Ważne jest, aby narzędzia były zawsze czyste i suche zarówno podczas użytkowania jak i podczas przechowywania.

Sprawdzać narzędzia regularnie pod kątem uszkodzenia lub zużycia na warstwie izolacji, jeżeli narzędzie będzie miało uszkodzenia powinno zostać zastąpione nowym.

Wkrętak wykonany z wysokojakościowej stali stopowej chromowo-vanadowo-molibdenowo w pełni hartowanej cieplnie aby zapewnić maksymalną trwałość i wytrzymałość

Wkrętak indywidualnie testowany przy napięciu 10 000 V.
Dla maksymalnego bezpieczeństwa certyfikowany przez GS/VDE dla 1000 V.
Wykonany zgodnie z normami DIN.

Rękojeść wykonana z podwójnego materiału (PP+TPR) w celu poprawienia komfortu i ergonomii pracy.
Rękojeść odporna na olej oraz rozpuszczalniki.

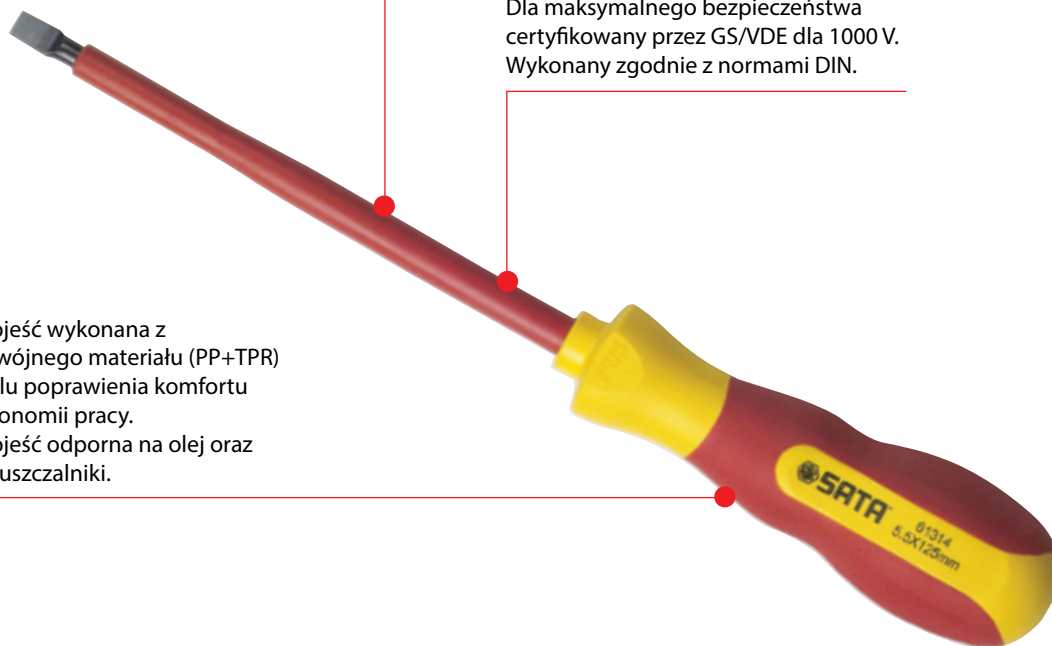

WKREŃTAK IZOLOWANY KRZYŻAKOWY PHILIPS 1000 VOLT

KOD TOWARU	PHILLIPS	L (mm)	A (mm)	B (mm)	C (mm)	CENA NETTO	CENA BRUTTO
61211	#0 x 60 mm	148,0	26,0	4,8	3,0	46,20 zł	56,83 zł
61212	#1 x 80 mm	188,0	32,4	6,8	4,5	48,30 zł	59,41 zł
61213	#2 x 100 mm	208,0	32,4	9,3	6,0	54,60 zł	67,16 zł
61214	#3 x 150 mm	270,0	36,0	11,4	8,0	70,35 zł	86,53 zł

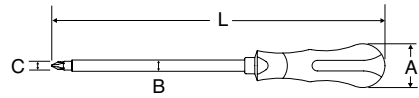

ANSI B107.15
DIN 5264



WKREŃTAK IZOLOWANY KRZYŻAKOWY 1000 VOLT

KOD TOWARU	PHILLIPS	L (mm)	A (mm)	B (mm)	CENA NETTO	CENA BRUTTO
61221	#0 x 60 mm	147,0	34,0	3,0	25,73 zł	31,65 zł
61222	#1 x 80 mm	188,0	34,0	4,5	27,30 zł	33,58 zł
61223	#2 x 100 mm	220,0	34,0	6,0	30,45 zł	37,45 zł
61224	#3 x 150 mm	280,0	37,0	8,0	39,90 zł	49,08 zł

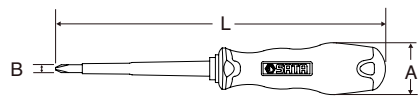

ANSI B107.15
DIN 5264



WKREŃTAK IZOLOWANY PŁASKI 1000 VOLT

KOD TOWARU	SLOTTED	L (mm)	A (mm)	B (mm)	C (mm)	CENA NETTO	CENA BRUTTO
61311	2.5 x 75 mm	163,0	26,0	4,7	2,5	44,10 zł	54,24 zł
61312	3 x 100 mm	188,0	25,9	6,6	3,0	47,25 zł	58,12 zł
61313	4 x 100 mm	208,0	32,3	7,9	4,0	49,35 zł	60,70 zł
61314	5.5 x 125 mm	233,0	32,3	8,7	5,0	54,60 zł	67,16 zł
61315	6.5 x 150 mm	258,0	32,4	9,0	5,5	58,80 zł	72,32 zł

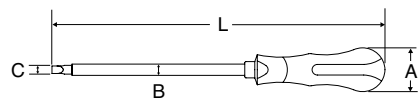

ANSI B107.15
DIN 5264



WKREŃTAK IZOLOWANY PŁASKI 1000 VOLT

KOD TOWARU	SLOTTED	L (mm)	A (mm)	B (mm)	CENA NETTO	CENA BRUTTO
61321	2.5 x 75 mm	163,0	25,0	2,5	24,68 zł	30,36 zł
61322	3 x 100 mm	187,0	25,0	3,0	26,25 zł	32,29 zł
61323	4 x 100 mm	205,0	31,0	4,0	27,83 zł	34,23 zł
61324	5.5 x 125 mm	245,0	34,0	5,5	30,45 zł	37,45 zł
61325	6.5 x 150 mm	270,0	34,0	6,5	33,60 zł	41,33 zł

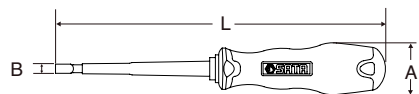

ANSI B107.15
DIN 5264



SZCZYPCE IZOLOWANE Z DŁUGIMI SZCZĘKAMI 1000 VOLT

KOD TOWARU	ROZMIAR	L (mm)	T (mm)	a (mm)	b (mm)	CENA NETTO	CENA BRUTTO
70131	6"	160,0	10,0	18,0	59,0	69,30 zł	85,24 zł
70132	8"	200,0	12,0	23,0	59,0	77,70 zł	95,57 zł

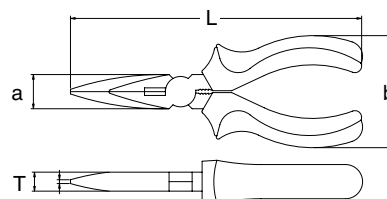

ANSI B107.13M
DIN 5236



Szczypce wykonane ze stali 60CR-V pokryte powłoką antykorozyjną (niklową). Twardość szczypiec to HRC40-50, a twardość ostrza HRC55-65. Certyfikat VDE IEC/EN60900-2004 do 1000 Volt.

**MAKSYMALNA ZDOLNOŚĆ CIĘCIA:
ŚREDNIO TWARDE DRUT Ø 1,6 MM**

SZCZYPCE IZOLOWANE TNĄCE BOCZNE 1000 VOLT ●

KOD TOWARU	ROZMIAR	L (mm)	T (mm)	a (mm)	b (mm)	CENA NETTO	CENA BRUTTO
70232	6"	160,0	10,0	19,0	62,0	69,30 zł	85,24 zł
70233	7"	180,0	12,5	30,0	58,0	75,60 zł	92,99 zł

**ANSI B107.11M
DIN 5238**



Szczypce wykonane ze stali 60CR-V pokryte powłoką antykorozyjną (niklową). Twardość szczypiec to HRC40-50, a twardość ostrza HRC55-65. Certyfikat VDE IEC/EN60900-2004 do 1000 Volt.

MAKSYMALNA ZDOLNOŚĆ CIĘCIA:
70232 6" ŚREDNIO TWARDY DRUT Ø 1,6 MM
70233 8" ŚREDNIO TWARDY DRUT Ø 2,0 MM

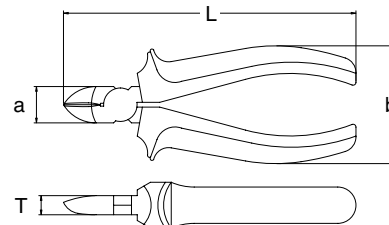

SZCZYPCE IZOLOWANE 1000 VOLT ●

KOD TOWARU	ROZMIAR	L (mm)	T (mm)	a (mm)	b (mm)	CENA NETTO	CENA BRUTTO
70331	6"	160,0	12,0	28,0	60,0	81,90 zł	100,74 zł
70332	7"	180,0	12,0	28,0	60,0	85,05 zł	104,61 zł
70333	8"	200,0	12,0	28,0	60,0	92,40 zł	113,65 zł

**ANSI B107.20M
DIN 5244**



Szczypce wykonane ze stali 60CR-V pokryte powłoką antykorozyjną (niklową). Twardość szczypiec to HRC40-50, a twardość ostrza HRC55-65. Certyfikat VDE IEC/EN60900-2004 do 1000 Volt.

MAKSYMALNA ZDOLNOŚĆ CIĘCIA:
70331 6" ŚREDNIO TWARDY DRUT Ø 1,6 MM
70332 7" ŚREDNIO TWARDY DRUT Ø 2,0 MM
70333 8" ŚREDNIO TWARDY DRUT Ø 2,0 MM

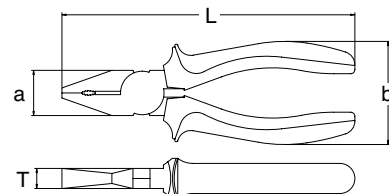

**NÓŻ IZOLOWANY
DO ZDEJMOWANIA IZOLACJI 1000 VOLT ●**

**NOWOŚĆ
SATA**

KOD TOWARU	CENA NETTO	CENA BRUTTO
93470	128,10 zł	157,56 zł

IEC60900:2004



KLUCZ NASTAWNY IZOLOWANY ●

**NOWOŚĆ
SATA**

KOD TOWARU	ROZMIAR	L (mm)	a (mm)	T (mm)	CENA NETTO	CENA BRUTTO
47103	10"	260,0	36,6	16,4	299,95 zł	368,94 zł
47104	12"	312,0	38,0	20,4	357,93 zł	440,25 zł



Opatentowany dwukolorowy kształt rączki odporny na oleje i zarysowania
Wykonane ze stali stopowej z chromowaną powierzchnią antykorozyjną
Testowany 10,000V dla bezpieczeństwa użytkownika



SPRZĘT OCHRONY OSOBISTEJ

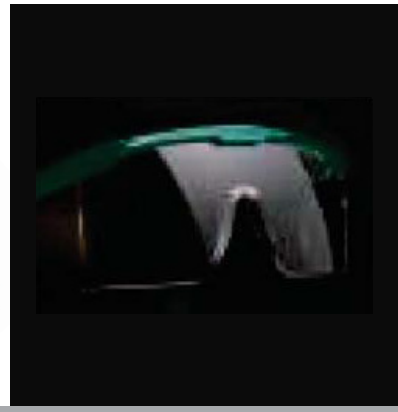

Indywidualne środki ochrony, są w wielu zawodach niezbędne i wymagane przepisami BHP.

Zielona, marszczona powłoka lateksowa pełni funkcję antypoślizgową i funkcję uchwytu.



Szary poliester zapewnia komfort i sprawność

Kategorie ryzyka rękawic

Kategoria 1. Proste - zaprojektowane rękawice oferują ochronę przed minimalnym ryzykiem jak np. powierzchniowe skaleczenia lub otarcia. Wykorzystuje się je do prostych prac oraz prac budowlanych.

Kategoria 2. Pośrednie - zaprojektowane rękawice pośrednie oferują ochronę przed niektórymi zagrożeniami, takimi jak ciepło, ścieranie oraz przebicie.

Kategoria 3. Zaawansowane - zaprojektowane w celu ochrony przed zagrożeniami chemicznymi związanymi z ryzykiem śmiertelnym.



1 2 3 4 5 6
A B C D E F

			1	2	3	4
A	Zachowanie się w stosunku do ognia	Czas trwania płomienia	<20"	<10"	<3"	<2"
B	Odporność na ciepło kontaktowe	>16 sekund przy	100°C	250°C	350°C	500°C
C	Odporność na ciepło konwekcyjne	Przenikanie ciepła	>4"	>7"	>10"	>18"
D	Odporność na promieniowanie ciepłe	Przenikanie ciepła	>5"	>30"	>90"	>150"
E	Drobne odpryski stopionego metalu	Konieczna ilość rozprysku do uzyskania temp. 40°C	>5	>15	>25	>35
F	Duże ilości stopionego metalu	Konieczna ilość rozprysku do spowodowania uszkodzenia rękawicy	>30	>60	>120	>200



4 5 4 4

		Cykle Scieranie	Przecięcie ostrym narzędziem	Odporność na rozdarcie	Odporność na przekucie
1	UWAGA	100	1,2	10	20
2		500	2,5	25	60
3	OSTROŻNIE	2000	5	50	100
4		8000	10	75	150
5	BEZPIECZNIE	n/a	20	n/a	n/a

RĘKAWICE LATEKSOWE ●

KOD TOWARU	ROZMIAR	CENA NETTO	CENA BRUTTO
SFS0301	L	7,20 zł	8,86 zł

- Szary poliester zapewnia komfort i sprawność
- Zielona, marszczona powłoka lateksowa pełni funkcję antypoślizgową i funkcję uchwytu
- Kontakt z temperaturą do 250°C
- Odporne na zużycie, rozerwanie oraz przebicie
- Odpowiednie do pracy z ostrymi, ściernymi lub śliskimi przedmiotami

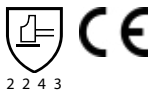

2 2 4 3



RĘKAWICE POWLEKANE PU-POLIURETANU ●

KOD TOWARU	ROZMIAR	CENA NETTO	CENA BRUTTO
SFS0706	L	4,70 zł	5,78 zł

- Białe nylon zapewnia komfort oraz sprawność
- Marszczona powłoka lateksowa pełni funkcję antypoślizgową oraz funkcję uchwytu
- Odporne na zużycie, rozerwanie oraz przebicie
- Odpowiednie do pracy z ostrymi, ściernymi lub śliskimi przedmiotami

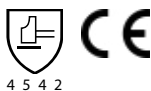

4 5 4 2



RĘKAWICE ANTYSTATYCZNE ●

KOD TOWARU	ROZMIAR	CENA NETTO	CENA BRUTTO
SF0002	L	7,70 zł	9,47 zł

- Materiał z włókna poliamidowego, kwasu węglowego zapobiega gromadzeniu się statycznej elektryczności
- Doskonała odporność na ścieranie i rozerwanie
- Są oddychalne i elastyczne
- Zmywalne



4 1 3 1



RĘKAWICE POWLEKANE PU-POLIURETANU ●

KOD TOWARU	ROZMIAR	CENA NETTO	CENA BRUTTO
SF0720	L	5,10 zł	6,27 zł

- Biała powłoka z poliuretanu bez szwu
- Doskonała odporność na otarcia oraz rozdzarcia
- Szara powłoka z poliuretanu, wysoka oddychalność
- Elastyczne



4 1 3 1



OKULARY OCHRONNE

- ODPORNE NA UDERZENIA ●**

KOD TOWARU	WŁAŚCIWOŚCI	CENA NETTO	CENA BRUTTO
YF0102	PRZECIWMGIELNE	11,00 zł	13,53 zł

- Spełnia CE EN166 i ANSI Z87.1-2003
- Dodany może być pasek dla większej wygody i bezpieczeństwa
- Regulowana długość
- Komfortowe ramy nylonowe



STANOWISKO EKSPOZYCYJNE NA NASADKI

KOD TOWARU	SZEROK. (mm)	GLĘBOK. (mm)	WYSOK. (mm)	WAGA (kg)	CENA NETTO	CENA BRUTTO
SA-SKRACK	360	350,0	290,0	4,7	205,00 zł	252,15 zł



REGAŁ EKSPOZYCYJNY

KOD TOWARU	SZEROK. (mm)	GLĘBOK. (mm)	WYSOK. (mm)	WAGA (kg)	CENA NETTO	CENA BRUTTO
SA-STAND	1100	400,0	2300,0	90,0	922,00 zł	1 134,06 zł



STANOWISKO EKSPOZYCYJNE
NA WKREŃTAKI - METALOWY

KOD TOWARU	SZEROK. (mm)	GLĘBOK. (mm)	WYSOK. (mm)	WAGA (kg)	CENA NETTO	CENA BRUTTO
SSEW	374,0	273,0	277,0	-	160,00 zł	196,80 zł



WARUNKI DOŻYWOTNIEJ GWARANCJI NARZĘDZI MARKI SATA

A. WARUNKI UDZIELONEJ DOŻYWOTNIEJ GWARANCJI:

1. Sprzedawca, S-A-M Sp. z o.o., 44-285 Rzuchów, ul. Rybnicka 77A, zwany dalej Gwarantem, gwarantuje najwyższą jakość narzędzi ręcznych marki SATA. Gwarancja obejmuje uszkodzenia, które powstały w skutek ujawnienia się ukrytych wad materiałowych lub produkcyjnych. Gwarancja jest ważna pod warunkiem używania narzędzi zgodnie z ich przeznaczeniem, przestrzegania instrukcji obsługi oraz nie dotyczyć naturalnego zużycia narzędzia podczas eksploatacji.
2. Gwarant udziela gwarancji na narzędzia zakupione do użytku na terenie Rzeczypospolitej Polskiej.
3. W przypadku zestawu narzędzi np. zestawu kluczy nasadowych, gwarancja obejmuje wyłącznie pojedynczy element zestawu, w którym wada się ujawniła.
4. Ujawnione w okresie gwarancji wady zostaną usunięte w terminie 14 dni roboczych, licząc od daty dostarczenia reklamowanego narzędzia do siedziby Gwaranta, o ile naprawa nie wymaga dodatkowej ekspertyzy producenta lub rzeczoznawcy lub narzędzie/część podlegająca wymianie nie musi być sprowadzona od Producenta, oraz o ile nie wystąpią okoliczności traktowane jako mające postać siły wyższej uniemożliwiającej spełnienie świadczenia w oznaczonym czasie, np.: powódź, pożar, strajki, klęski żywiołowe, restrykcje importowe, okres postojów producenta, itp.
5. Gwarant nie ma obowiązku dostarczyć klientowi towaru zastępczego na czas naprawy.
6. W przypadku uznania gwarancji, Gwarant dopuszcza jej realizację poprzez: naprawę lub wymianę towaru; w przypadku, gdy towar został wycofany z oferty lub nie znajduje się na stanie magazynowym Gwaranta wymianę na inny o podobnej charakterystyce i wartości; zwrot gotówki. Nie ma możliwości wyboru postępowania reklamacyjnego przez reklamującego.
7. Nabywca narzędzia dostarcza i odbiera reklamowany towar bezpośrednio u sprzedawcy, u którego został zakupiony. Nabywca zobowiązany jest dołączyć do reklamowanego towaru dowód zakupu oraz wypełniony formularz reklamacyjny „REKLAMACJA TOWARU Z TYTUŁU DOŻYWOTNIEJ GWARANCJI”, który znajduje się na stronie www.satatools.pl Jeżeli stwierdzi się brak wyżej wymienionych dokumentów gwarancja nie będzie rozpatrywana.
8. Dokument gwarancyjny (o ile występuje) jest ważny jeśli posiada prawidłowo wypełnione wpisy dotyczące sprzedanego narzędzia i pieczęć sprzedawcy.
9. Gwarant nie ponosi odpowiedzialności za szkodę w mieniu lub zdrowiu wynikłą z użytkowania narzędzi marki SATA, a stanowiącą następstwo jego użytkowania niezgodnego z jego przeznaczeniem lub warunkami eksploatacyjnymi ustalonymi przez Gwaranta w szczególności polegające na zmianach konstrukcyjnych, zużyciu lub naprawie przez nabywcę lub osobę trzecią.
10. Na podstawie niniejszej gwarancji wyłącza się odpowiedzialność Gwaranta z tytułu bezpośrednich i pośrednich strat wynikłych z użytkowania zakupionego produktu bądź też niemożliwości jego użycia.

11. W razie sporu wynikającego z postanowień niniejszej gwarancji, sądem właściwym jest sąd siedziby Gwaranta.
12. Niniejsza gwarancja nie wyłącza, nie ogranicza ani nie zawiesza uprawnień kupującego z tytułu rękojmi za wady wynikających z przepisów Kodeksu Cywilnego (Dz. U. z 1964r. nr 16 poz. 93 z późn. zm.).

B. ODMOWA PRZYJĘCIA REKLAMACJI:

Gwarant odmawia przyjęcia reklamacji w przypadku:

1. stwierdzenia użytkowania narzędzia niezgodnie z przeznaczeniem lub instrukcją obsługi;
2. stwierdzenia przyczyny usterki innej niż wada materiałowa bądź produkcyjna tkwiąca w narzędziu;
3. dostarczenia do naprawy produktu niekompletnego, bez osprzętu i dokumentów stanowiących podstawę do rozpatrzenia reklamacji;
4. dostarczony towar nie posiada lub jest niewypełniony formularz reklamacyjny, brak karty gwarancyjnej lub brak doświadczenia.

C. GWARANCJA NIE OBEJMUJE:

1. naturalnego zużycia narzędzia np.: końcówek młotków, części tnących szczypiec lub nożyc, szczelinomierzy;
2. użytkowania niezgodnego z przeznaczeniem bądź instrukcją obsługi (w szczególności nadmiernego obciążania narzędzi, stosowania narzędzi udarowych do narzędzi przeznaczonych do pracy ręcznej, niewystarczającego smarowania gwintów śrub, stosowania wkrętaków jako narzędzi do podważania lub ich niedostosowania do rodzaju śruby);
3. nieodpowiedniego przechowywania bądź wadliwej konserwacji;
4. uszkodzenia mechanicznego, termicznego lub chemicznego na skutek oddziaływania czynników zewnętrznych;
5. uszkodzenia wskutek zaniechania naprawy wcześniejszych uszkodzeń;
6. rozczeń z tytułu parametrów technicznych produktu o ile są one zgodne z podanymi przez producenta.

D. GWARANCJĄ NIE SĄ OBJĘTE NASTĘPUJĄCE NARZĘDZIA:

1. końcówki typu BIT;
2. nasadki typu BIT;
3. adaptory zmniejszające zwykłe i udarowe;
4. mechanizmy zapadkowe grzechotek szybkocucujących i kluczy dynamometrycznych;
5. szczypce do cięcia tworzyw sztucznych;
6. elementy i materiały eksploatacyjnych np.: brzeszczoty, wymienne nożyki i ostrza oraz saszetki, kasety i inne opakowania narzędzi;
7. ekspozytory, stojaki wystawiennicze;
8. klucze dynamometryczne i podnośniki, które są objęte gwarancją 12 miesięcy zgodnie z dołączaną do nich kartą gwarancyjną.

Rzuchów, dnia 22.04.2016

59436	32	62313	72	70331	97	84328	78	93434A	87
59437	32	62314	72	70332	97	84501	77	93441	87
59438	32	62315	72	70333	97	84502	77	93443	87
59439	32	62316	72	70412	56	84503	77	93446	87
59440	32	62317	72	70611A	57	84504	77	93470	97
59471	32	62802	70	70612A	57	84505	77	93501	65
59472	32	62803	70	70613A	57	84506	77	93502	66
59473	32	62804	70	70614A	57	84507	77	95101	89
59474	32	62805	70	70615A	58	84508	77	95103A	89
59475	32	62806	70	70616A	58	84509	77	95104	89
59476	32	62807	70	70642	62	84510	77	95104A	89
59477	32	62808	70	70711	54	84511	77	95104A	91
61002	74	62809	70	70721	54	84512	77	95105	89
61003	74	62810	70	70816	50	84513	77	95106	89
61101	72	62811	70	70817	50	90501	87	95107	90
61102	72	62813	70	70843	86	90502ME	87	95107	91
61103	72	62816	70	70845	86	90623	83	95107-2	91
61104	72	62817	70	71102	63	90624	83	95108A	89
61105	72	62821	70	71103	63	90626	83	95109	90
61106	72	62903	70	71202	63	90628	83	95111	90
61107	72	62905	70	71203	63	90633	83	95118	89
61108	72	62906	70	71301	63	90634	83	95121	90
61211	96	62907	70	71302	63	90636	83	95121	91
61212	96	62908	70	71401	64	90638	83	95121-1	91
61213	96	62910	70	71501	64	90651	84	95161	90
61214	96	62911	70	71601	64	90751	85	95162	90
61221	96	62915	70	71701	64	90753	85	95164	90
61222	96	63402	73	72001	58	90771	85	95184	90
61223	96	63403	73	72002	58	90772	85	95999	94
61224	96	63404	73	72004	59	90774	85	96211	53
61311	96	63405	73	72005	59	90775	85	96212	53
61312	96	63407	73	72013	59	90776	85	96311	53
61313	96	63408	73	72014	59	90784	85	96312	53
61314	96	63409	73	72021	59	90785	85	96313	53
61315	96	63410	73	72023	59	90786	85	96401	53
61321	96	63411	73	72024	59	91101ME	67	96402	53
61322	96	63412	73	72033	60	91107	66	96411	53
61323	96	63413	73	72034	60	91108	66	96412	53
61324	96	63414	73	72043	60	91202	66	97101	83
61325	96	63415	73	72044	60	91321	80	97211	83
61506	74	63416	73	72202	60	91322	80	97212	83
61603	74	63417	73	72203A	60	91323	80	97213	83
61605	74	63502	73	72302A	61	91361ME	80	97301	67
61606	74	63503	73	72303A	61	91362ME	80	97302	67
61607	74	63504	73	72402A	61	91363ME	80	97303	67
61608	74	63505	73	72502	62	91364ME	80	97304	67
61703	74	63507	73	72503	62	91410ME	81	97305	67
61705	74	63508	73	72503A	62	91411ME	81	97311	67
61706	74	63509	73	80104A	77	91412ME	81	97312	67
61707	74	63510	73	80105A	77	91413ME	81	97401	82
61708	74	63511	73	80106A	77	91420ME	81	97403	82
61901	74	63512	73	80107A	77	91421ME	81	97404	82
61902	74	63513	73	80108A	77	91431ME	81	97405	82
61903	74	63514	73	80110A	77	91432ME	81	97406	82
61904	74	63515	73	80112A	77	91502	81	97407	82
61905	74	63516	73	80114A	77	91603ME	81	97422	84
61906	74	63517	73	80116A	77	91606ME	81	97426	84
62202	72	66202	73	81107A	78	91613ME	81	97441	84
62203	72	66203	73	81306A	78	91615ME	81	97501	84
62204	72	66204	73	81308A	78	92322/92361	86	97502	84
62205	72	66205	73	83105	78	92323	86	97511	84
62207	72	66206	73	83106	78	92324	86	97701	84
62208	72	70101A	56	83107	78	92362	86	97702	84
62209	72	70101A	56	83108	78	92401	86	SA-SKRACK	101
62210	72	70102A	56	83110	78	92402	86	SA-STAND	101
62211	72	70102A	56	83112	78	92403	86	SF0002	99
62212	72	70131	96	83113	78	92404	86	SF0720	100
62213	72	70132	96	83114	78	92405	86	SFS0301	99
62214	72	70201A	56	83116	78	92406	86	SFS0706	99
62215	72	70201A	56	83305	78	92503	86	SSEW	101
62216	72	70202A	56	83306	78	92504	86	YF0102	100
62217	72	70202A	56	83307	78	92523	86		
62302	72	70203A	56	83308	78	92524	86		
62303	72	70203A	56	83310	78	92533	86		
62304	72	70232	97	83312	78	92534	86		
62305	72	70233	97	83313	78	92902	86		
62307	72	70301A	56	83314	78	93101	65		
62308	72	70301A	56	83316	78	93102	65		
62309	72	70302A	56	84318	78	93103	65		
62310	72	70302A	56	84320	78	93405	87		
62311	72	70303A	56	84323	78	93407	87		
62312	72	70303A	56	84325	78	93412	87		





